



# **Instrukcja instalacji i programowania**

**Bezprzewodowej centrali alarmowej**

**WP8010**

**DSC**

*From Tyco Security Products*

**WERSJA 1.0**

## SPIS TREŚCI

<b>1. WPROWADZENIE</b> .....	<b>3</b>	4.7. Wyjście PGM .....	35
1.1. Funkcje urządzenia .....	3	4.7.1. Ogólne wskazówki .....	35
<b>2. WYBÓR MIEJSCA INSTALACJI</b> .....	<b>6</b>	4.7.2. Stany wyjścia PGM (Open Collector) .....	35
<b>3. INSTALACJA CENTRALI WP8010</b> .....	<b>7</b>	4.7.3. Konfiguracja wyjścia PGM .....	35
3.1. Planowanie i programowanie systemu .....	7	4.7.4. Podłączenie modułu PGM .....	36
3.2. Montaż urządzenia .....	7	4.7.5. Wprowadzanie czasu blokady wyjścia .....	36
3.3. Okablowanie.....	7	4.8. Nazwy klienta .....	37
3.4. Otwieranie i montaż centrali WP8010 .....	7	4.8.1. Nazwy własne linii .....	37
3.5. Podłączenie linii telefonicznej .....	8	4.9. Diagnostyka .....	38
3.6. Instalacja opcjonalnego modułu GSM .....	8	4.9.1. Ogólne wskazówki i opis menu „Diagnostyka” .....	38
3.7. Instalacja modułu wyjść PGM .....	9	4.9.2. Test urządzeń bezprzewodowych .....	38
3.8. Podłączanie wejść/wyjść przewodowych .....	9	4.9.3. Test modułu GSM .....	40
3.9. Podłączenie zasilania AC .....	10	4.9.4. Test numeru SIM .....	40
3.10. Podłączanie akumulatora .....	11	4.9.5. Test modułu IP .....	40
3.11. Zamykanie obudowy urządzenia .....	11	4.10. Ustawienia użytkownika .....	41
<b>4. PROGRAMOWANIE</b> .....	<b>11</b>	4.11. Przywrócenie ustawień fabrycznych .....	41
4.1. Ogólne wskazówki .....	11	4.12. Numer seryjny .....	41
4.1.1. Nawigacja po menu centrali .....	12	4.13. Podział na podsystemy .....	42
4.1.2. Dźwięki zwrotne centrali .....	12	4.13.1. Ogólne wskazówki i opis menu „Podsystemy” .....	42
4.2. Wejście w tryb programowania instalatorskiego .....	12	4.13.2. Aktywacja/dezaktywacja podsystemów .....	42
4.2.1. Wejście w tryb programowania instalatorskiego przy włączonym dostępie przez użytkownika .....	13	<b>5. TEST OKRESOWY</b> .....	<b>42</b>
4.2.2. Wybór opcji .....	13	5.1. Ogólne wskazówki .....	42
4.2.3. Wyjście z trybu programowania instalatorskiego .....	13	5.2. Przeprowadzanie testu okresowego .....	42
4.3. Programowanie kodów instalatora .....	13	<b>6. KONSERWACJA</b> .....	<b>45</b>
4.3.1. Identyczne kody Instalatora i Instalatora głównego .....	14	6.1. Przegląd usterek systemu .....	45
4.4. Linie dozorowe/urządzenia .....	14	6.2. Demontaż centrali alarmowej .....	46
4.4.1. Ogólne wskazówki i opis menu „Linie/Urządzenia” .....	14	6.3. Wymiana akumulatora .....	46
4.4.2. Przypisywanie czujek bezprzewodowych/przewodowych .....	15	6.4. Wymiana bezpiecznika .....	46
4.4.3. Usuwanie urządzeń .....	18	6.5. Wymiana/przenoszenie czujek .....	46
4.4.4. Modyfikowanie/podgląd opcji urządzeń .....	18	6.6. Coroczny przegląd systemu .....	46
4.4.5. Zastępowanie urządzenia .....	19	<b>7. PRZEGLĄD REJESTRU ZDARZEŃ</b> .....	<b>46</b>
4.4.6. Konfiguracja trybu testu poprawności działania linii .....	19	<b>ZAŁĄCZNIK A. Specyfikacja techniczna</b> .....	<b>47</b>
4.4.7. Definiowanie ustawień fabrycznych urządzeń .....	20	<b>A1. Funkcjonalność</b> .....	<b>47</b>
4.4.8. Aktualizacja urządzeń po wyjściu z trybu programowania .....	20	<b>A2. Parametry odbiornika bezprzewodowego</b> .....	<b>48</b>
4.5. Centrala alarmowa .....	20	<b>A3. Parametry elektryczne</b> .....	<b>48</b>
4.5.1. Ogólne wskazówki oraz opis opcji menu .....	20	<b>A4. Dialer telefoniczny</b> .....	<b>48</b>
4.5.2. Programowanie trybów włączania/wyłączania sytemu oraz czasów na wejście/wyjście .....	21	<b>A5. Właściwości fizyczne</b> .....	<b>49</b>
4.5.3. Konfiguracja funkcji linii .....	23	<b>A6. Urządzenia peryferyjne i akcesoria</b> .....	<b>49</b>
4.5.4. Konfiguracja opcji alarmów i usterek .....	23	<b>ZAŁĄCZNIK B. Obsługa podsystemów</b> .....	<b>49</b>
4.5.5. Konfiguracja opcji sygnalizatorów .....	24	<b>B1. Obsługa interfejsu użytkownika</b> .....	<b>49</b>
4.5.6. Konfiguracja dźwiękowego i wizualnego interfejsu użytkownika .....	24	<b>B2. Wspólne obszary</b> .....	<b>49</b>
4.5.7. Konfiguracja opcji nadzoru oraz zakłóceń radiowych .....	26	<b>ZAŁĄCZNIK C. Instalacja i przypisywanie urządzeń bezprzewodowych</b> .....	<b>51</b>
4.5.8. Konfiguracja pozostałych opcji .....	26	<b>C1. Plan rozmieszczenia czujek</b> .....	<b>51</b>
4.6. Komunikacja .....	27	<b>C2. Lista pilotów</b> .....	<b>52</b>
4.6.1. Ogólne wskazówki oraz opis opcji menu „Komunikacja” .....	27	<b>ZAŁĄCZNIK D. Kody raportujące</b> .....	<b>52</b>
4.6.2. Konfiguracja połączenia PSTN (linia naziemna) .....	29	<b>D1. Contact ID kody raportujące</b> .....	<b>52</b>
4.6.3. Konfiguracja połączenia GSM/GPRS oraz SMS .....	29	<b>D2. SIA kody raportujące</b> .....	<b>53</b>
4.6.4. Konfiguracja kodów raportujących wysyłanych na stację monitorowania .....	30	<b>D3. SIA przez IP</b> .....	<b>53</b>
4.6.5. Konfiguracja kodów raportujących wysyłanych na prywatne numery użytkowników .....	33	<b>ZAŁĄCZNIK E. IPLink3 IP Communicator</b> .....	<b>54</b>
4.6.6. Konfiguracja funkcji weryfikacji wideo dla czujek PIR z wbudowaną kamerą .....	33	<b>ZAŁĄCZNIK F. Zgodność z normami</b> .....	<b>56</b>
4.6.7. Konfiguracja uprawnień zdalnego dostępu do programowania systemu.....	34	<b>WP8010 Skrócona instrukcja użytkownika</b> .....	<b>57</b>
4.6.8. Opcje modułu IP .....	35		

## 1. WPROWADZENIE

Urządzenie WP8010 to profesjonalna centrala bezprzewodowa w której zaimplementowano nową rewolucyjną dwukierunkową technologię bezprzewodową PowerG. Dodatkowo dzięki zastosowaniu takich technik jak TDMA (Time Division Multiple Access) oraz FHSS (Frequency Hopping Spread Spectrum) system WP8010 oraz urządzenia wchodzące w jego skład charakteryzują się niezrównaną odpornością na zakłócenia, doskonałym zasięgiem i długim czasem pracy baterii, co czyni je doskonałym i przyjaznym dla użytkownika rozwiązaniem zarówno w przypadku dostawców usług monitoringu, jak i profesjonalnych instalatorów.

Centrala WP8010 jest dostarczana z 2 instrukcjami:

- **Instrukcją instalacji i programowania** - do wykorzystania przez instalatora podczas instalacji i konfiguracji urządzenia.
- **Instrukcją obsługi** - do wykorzystania przez instalatora podczas instalacji i konfiguracji urządzenia, a ponadto przez głównego użytkownika urządzenia. Tą instrukcję należy przekazać głównemu użytkownikowi systemu.

### 1.1 Funkcje urządzenia

Poniższa tabela zawiera funkcje centrali WP8010 wraz z opisem każdej funkcji i sposobu korzystania z niej.

Funkcja	Opis	Konfiguracja
Wizualna weryfikacja alarmu	Centrala WP8010 w przypadku współpracy z czujkami PIR z wbudowaną kamerą PG8934 może przysyłać do stacji monitorującej sekwencje filmowe przechwycone w sytuacjach alarmowych. Urządzenie wysyła automatycznie do stacji monitorującej do 10 zdjęć „sklejonych” w film w przypadku alarmów włamaniowych i, w zależności od konfiguracji, również w sytuacji alarmu pożarowego jak i napadowego. Do wysyłania zdjęć na stację monitorowania do centrali należy podłączyć także dedykowany nadajnik GPRS.	<b>1. Konfiguracja komunikacji GPRS:</b> patrz „Instalacja modułu GSM (rozdział 3.4) <b>2. Konfigurowanie ustawień kamery:</b> patrz Instrukcja instalacji czujki PG8934. <b>3. Włączanie weryfikacji alarmu pożarowego i napadowego:</b> patrz rozdział 4.6.6 Konfigurowanie czujek z kamerą w celu wizualnej weryfikacji alarmu
Weryfikacja wideo na żądanie	Centrala WP8010 może dostarczać na żądanie zdalnego serwera PowerManage obrazy z czujek PG8934. Obrazy są pobierane w oparciu o polecenie ze stacji monitorującej. W celu ochrony prywatności klientów urządzenie można dostosować tak, aby włączać funkcję „Obraz na żądanie” tylko dla konkretnych trybów pracy centrali (tj. wyłączenie z dozoru, włączenie w trybie domowym lub wyjścia) oraz w konkretnych przedziałach czasu po wystąpieniu alarmu.	<b>1. Konfiguracja funkcji „Obraz na żądanie”:</b> patrz rozdział 4.6.6 Konfigurowanie czujek z kamerą w celu wizualnej weryfikacji alarmu <b>2. Aby zażądać i wyświetlić obrazy:</b> należy zapoznać się z Instrukcją użytkownika urządzenia PowerManage, rozdział 5 Wyświetlanie i obsługa zdarzeń
Intuicyjne przypisywanie urządzeń	Urządzenia PowerG mogą zostać przypisane do systemu automatycznie lub ręcznie poprzez wprowadzenie numer ID urządzenia, a następnie jego aktywację w pobliżu centrali.	<b>Aby przypisać urządzenie do systemu:</b> patrz rozdział 4.4.2 Przypisywanie czujek bezprzewodowych/przewodowych
Konfiguracja urządzeń	Parametry urządzeń można skonfigurować z poziomu centrali alarmowej lub zdalnie. Każde urządzenie PowerG ma własne ustawienia, które można skonfigurować z poziomu centrali po wejściu w tryb programowania instalatorskiego i wyborze opcji „Ustawienia urządzenia”. <b>Uwaga:</b> Minimalna konfiguracja systemu obejmuje jedną czujkę.	<b>Aby skonfigurować urządzenia z poziomu centrali:</b> patrz rozdział 4 Programowanie oraz instrukcje instalacji poszczególnych urządzeń. <b>Aby zdalnie skonfigurować urządzenia:</b> należy zapoznać się z Instrukcją użytkownika urządzenia PowerManage, rozdział 3 Praca z centralami oraz z Instrukcją użytkownika oprogramowania Remote Programmer PC, rozdziały 6 i 7.
Diagnostyka centrali i urządzeń peryferyjnych	Istnieje możliwość przetestowania funkcji wszystkich czujek bezprzewodowych zainstalowanych na chronionym obiekcie w celu zebrania informacji o sile sygnału odbieranego z każdego nadajnika i sprawdzenia zgromadzonych danych po przeprowadzeniu testu.	<b>Aby przeprowadzić diagnostykę i uzyskać wskazania siły sygnału radiowego:</b> patrz rozdział 4.9 Diagnostyka
Przeprowadzanie testów okresowych	System należy testować przynajmniej raz w tygodniu oraz każdorazowo po alarmie. Test okresowy można przeprowadzić lokalnie lub zdalnie (z pomocą osoby znajdującej się na obiekcie).	<b>Aby przeprowadzić lokalny test instalacji:</b> patrz rozdział 5 Test okresowy <b>Aby przeprowadzić zdalny test instalacji:</b> patrz Instrukcja użytkownika oprogramowania Remote Programmer PC, rozdział 6 Tabele danych szczegółowych.
Podsystemy	Funkcja podsystemów, o ile jest włączona, dzieli system alarmowy na poszczególne obszary, z których każdy działa jako niezależny system alarmowy. Podziału na podsystemy można użyć w instalacjach, gdzie dzielone systemy zabezpieczeń są bardziej praktyczne, np. w biurze, domu z garażem lub budynku magazynowym	<b>1. Włączanie podziału na podsystemy:</b> patrz rozdział 4.13 Podsystemy <b>2. Przypisywanie urządzeń/linii do podsystemów:</b> patrz rozdział 4.4.2 Dodawanie nowych czujek bezprzewodowych/przewodowych <b>Aby dowiedzieć się więcej o podziale na podsystemy:</b> patrz ZAŁĄCZNIK B. Obsługa podsystemów i ZAŁĄCZNIK B. w Instrukcja użytkownika.

Funkcja	Opis	Konfiguracja
Szablony konfiguracji urządzenia	Domyślne parametry z którymi nowe urządzenie jest rejestrowane w systemie, można ustawić przed przypisaniem urządzeń. Ten domyślny szablon pozwala oszczędzić czas podczas konfiguracji urządzenia.	<p><b>1. Definiowanie wartości domyślnych dla urządzeń:</b> patrz rozdział 4.4.7 Definiowanie wartości domyślnych konfiguracji dla opcji USTAW.FABR.</p> <p><b>2. Rejestracja lub wstępna rejestracja urządzeń:</b> patrz rozdział 4.4.2 Dodawanie nowych urządzeń bezprzewodowych lub czujników przewodowych</p>
SirenNet — sygnalizacja alarmów włamaniowych z czujek dymu	Każda czujka dymu ma wbudowany sygnalizator akustyczny. Istnieje możliwość tak zaprogramowania sygnalizatorów w tych czujkach aby alarmowały o dowolnym typie alarmu w systemie: pożar, gaz, włamanie oraz zalanie. Dzięki tej funkcji czujki dymu mogą działać także jako sygnalizatory wewnętrzne	<b>Włączenie i konfigurowanie SirenNet dla każdego czujnika dymu:</b> patrz Instrukcja instalacji czujki PG8916
Zintegrowany sygnalizator wbudowany na płycie centrali	Centrala ma wbudowany sygnalizator o natężeniu dźwięku 85dB, który jest aktywowany w przypadku alarmu. Fabrycznie sygnalizator jest wyłączony.	<b>Aby zdefiniować, czy sygnalizator centrali będzie włączany w razie alarmów, czy też nie:</b> patrz rozdział 4.5.5 Konfigurowanie opcji sygnalizatorów.
Linia przewodowa i wyjście programowalne PGM	Centrala może obsługiwać czujki przewodowe i urządzenia automatyki sterowane za pomocą programowalnych wyjść przewodowych.	<p><b>1. Podłączanie linii przewodowej lub urządzenia PGM:</b> patrz rozdział 3.8 Podłączanie wejść/wyjść przewodowych.</p> <p><b>2. Programowanie linii przewodowej:</b> patrz rozdział 4.4.2 Przypisywanie czujek bezprzewodowych/przewodowych</p> <p><b>3. Programowanie typu wyjścia PGM:</b> patrz rozdział 4.7 Wyjście PGM</p>
Raportowanie do użytkowników prywatnych lub stacji monitorującej za pomocą telefonu, wiadomości SMS i łączności IP	Centralę WP8010 można zaprogramować do wysyłania powiadomień o alarmie i innych zdarzeniach zaistniałych w systemie na 4 prywatne numery komórkowe za pomocą wiadomości SMS jak również do zgłaszania tych zdarzeń do stacji monitorującej za pomocą wiadomości SMS, linii komutowanej (PSTN) lub łączności IP.	<b>Aby skonfigurować powiadomienia na telefony prywatne:</b> należy zapoznać się z Instrukcją użytkownika centrali WP8010 Rozdział 5, punkt B.12 Programowanie telefonu prywatnego i raportowanie za pomocą wiadomości SMS <b>Aby skonfigurować raportowanie do stacji monitorującej:</b> patrz rozdział 4.6.4 Konfiguracja kodów raportujących wysyłanych na stację monitorowania.
Szybka instalacja oraz wbudowany wskaźnik siły sygnału radiowego na każdym urządzeniu	W trakcie przypisywania do systemu urządzeń bezprzewodowych nie ma potrzeby sprawdzania z poziomu centrali siły sygnału radiowego, ponieważ urządzenia PowerG posiadają wbudowaną diodę siły sygnału RF. Wybieranie lokalizacji montażu jest procesem szybkim i łatwym.	Aby wybrać idealną lokalizację montażu urządzenia bezprzewodowego, należy zapoznać się z rozdziałem 2 Wybór miejsca instalacji
Lokalizator urządzenia	Pomaga łatwo zidentyfikować urządzenie wyświetlane na ekranie LCD. W przypadku sygnału technicznego z czujki, dioda w czujniku będzie migać do czasu wyświetlania informacji o urządzeniu na wyświetlaczu LCD centrali.	<p><b>Aby dowiedzieć się więcej o lokalizatorze urządzenia:</b> należy zapoznać się z Instrukcją użytkownika centrali WP8010, rozdział 2 Obsługa systemu</p> <p><b>Aby użyć lokalizatora urządzenia podczas blokowania linii lub kasowania blokady linii:</b> należy zapoznać się z Instrukcją użytkownika centrali WP8010, Ustawianie schematu blokady linii rozdział 5, punkt B.1</p> <p><b>Aby użyć lokalizatora urządzenia podczas przeprowadzania testu instalacji:</b> patrz rozdział 5 Test okresowy lub zapoznać się z Instrukcją użytkownika centrali WP8010, rozdział 8 Testowanie system</p>
Linia typu klucz (linia włącz/wyłącz)	Istnieje możliwość włączania/wyłączania systemu za pomocą radiolinii lub innego urządzenia. Wystarczy podłączyć takie urządzenie do centrali i odpowiednio ustawić typ linii jako klucz.	<b>1. Podłączanie wyjścia systemu zewnętrznego do centrali:</b> patrz rozdział 3.8 Podłączanie wejść/wyjść przewodowych.

Bezprzewodowe elementy systemu o komunikacji dwukierunkowej

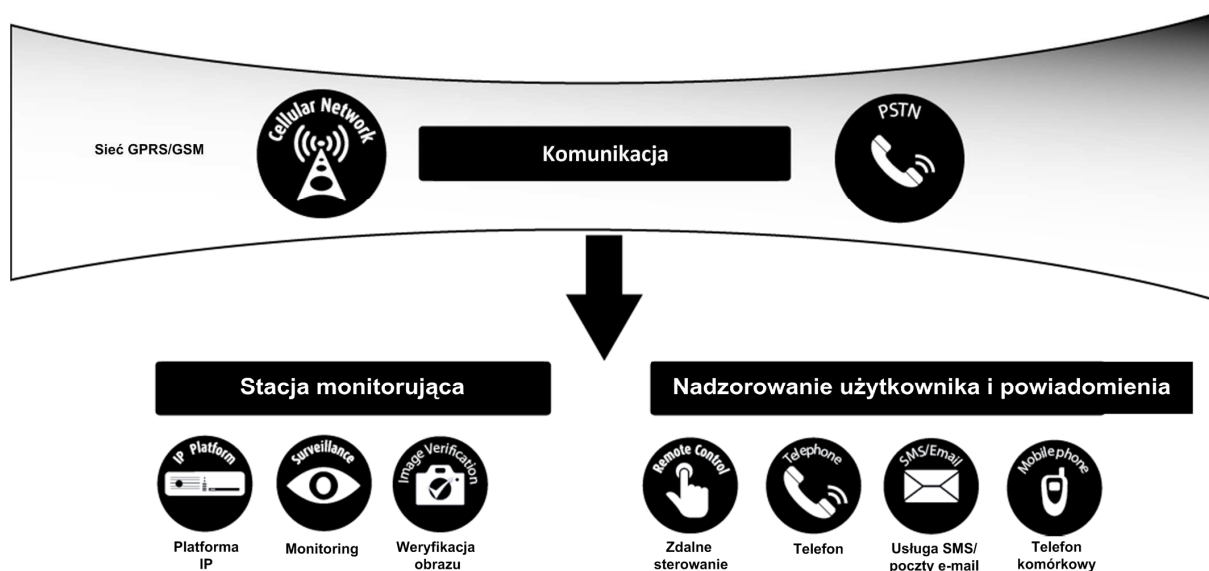
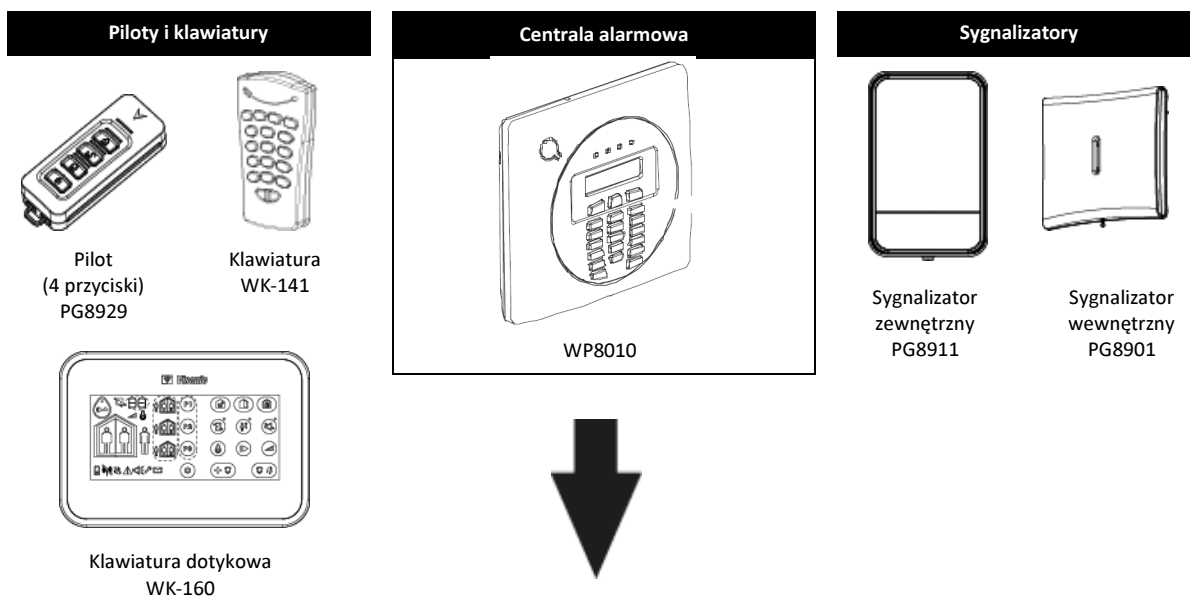
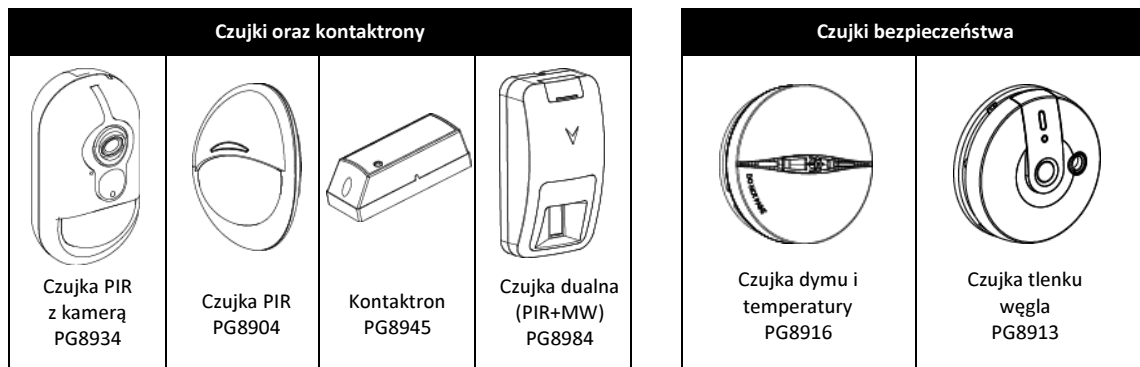

## 2. WYBÓR MIEJSCA INSTALACJI

Aby zapewnić najlepszą możliwą lokalizację montażu centrali WP8010, należy zastosować się do wskazówek poniżej:

- Wybrana lokalizacja powinna znajdować się mniej więcej w środku miejsca instalacji między wszystkimi nadajnikami, najlepiej w ukrytym miejscu.
  - W pobliżu źródła napięcia zmiennego – doprowadzenie zasilania do centrali.
  - W pobliżu połączenia linii telefonicznej (jeśli używana jest sieć PSTN).
  - W miejscu, gdzie jest dobry zasięg sieci GPRS/GSM, jeśli jest używany moduł GSM.
  - Z dala od źródeł powodujących zakłócenia radiowe, takich jak:
    - Komputery lub inne urządzenia elektroniczne, telefony bezprzewodowe, routery sieci Wi-Fi, ściemniacze światła itp.
    - Duże przedmioty metalowe (takie jak metalowe drzwi lub lodówki), które mogą blokować sygnał radiowy.
- Uwaga:** Zalecana odległość instalacji urządzenia to przynajmniej 1 metr od metalowych przedmiotów.
- W przypadku używania wbudowanego w centralę sygnalizatora i/lub funkcji głosowej należy wybrać miejsce, gdzie dźwięk będzie dobrze słyszalny na większości obiektu.

### Podczas montażu urządzeń bezprzewodowych:

- Upewnić się, że poziom sygnału radiowego dla każdego przypisanego urządzenia ma wartość „Silny” lub „Dobry”, ale nie „Staby”.
- Kontaktrony najlepiej instalować pionowo jak najwyżej na drzwiach lub oknach.
- Bezprzewodowe czujki PIR należy instalować pionowo na wysokości określonej w ich instrukcjach instalacji.
- Retransmitery sygnału należy montować wysoko na ścianie w połowie odległości między nadajnikami i centralą.

### Wyposażenie i okablowanie obiektu klienta

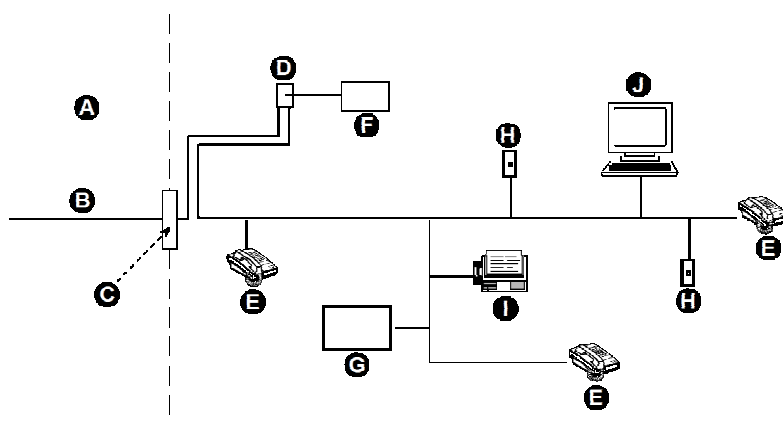

- |   |  |
|---|--|
| A. Urządzenia dostawcy usług sieciowych | F. Urządzenia do wybierania alarmowego |
| B. Linia telefoniczna                   | G. System odpowiedzi                   |
| C. Punkt rozgraniczenia sieci           | H. Nieużywane gniazdo RJ-11            |
| D. Gniazdo RJ-31X                       | I. Faks                                |
| E. Telefon                              | J. Komputer                            |

Instalator powinien sprawdzić blokowanie linii. Należy uwzględnić inne usługi na linii telefonicznej, takie jak DSL. Jeśli na linii telefonicznej jest udostępniona usługa DSL, należy zainstalować filtr. Zaleca się stosowanie filtra alarmu DSL model Z-A431PJ31X produkcji firmy Excelsus Technologies lub odpowiednika. Ten filtr podłącza się do gniazda RJ-31X i umożliwia on raportowanie alarmów bez przerywania połączenia internetowego.

### 3. INSTALACJA CENTRALI WP8010

#### 3.1 Planowanie i programowanie systemu

System należy programować zgodnie z instrukcjami zawartymi w części dotyczącej programowania. Tabele w ZAŁĄCZNIKU C służą do zapisania typów reakcji przypisanych urządzeń/czujek jak i ich nazw.

#### 3.2 Montaż urządzenia

Procedura instalacji centrali alarmowej WP8010 została przedstawiona na rysunkach 3.1-3.9.

#### 3.3 Okablowanie

Okablowanie centrali alarmowej WP8010 zostało przedstawione na rysunku 3.7.

#### 3.4 Otwieranie i montaż centrali WP8010

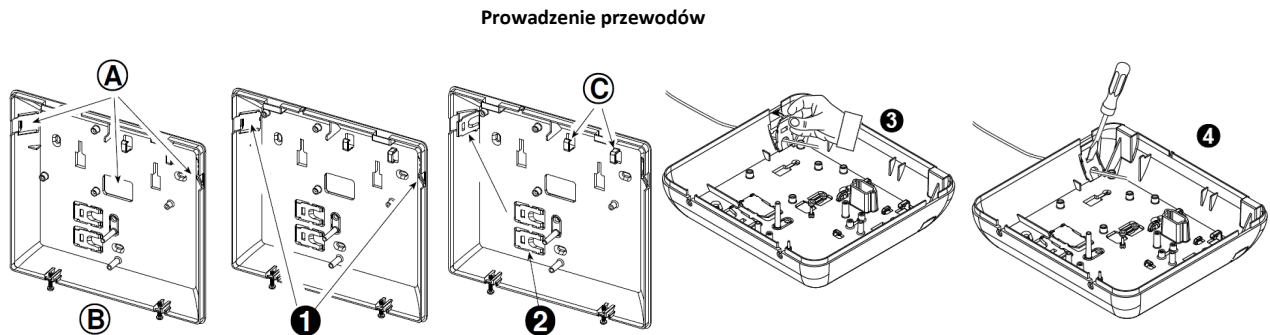

Rysunek 3.1. Prowadzenie przewodów

1. Usunąć zaślepki kablowe znajdujące się z lewej i prawej strony tylnej obudowy a następnie przeprowadzić wymagane przewody
2. Wyłamać i użyć zaślepek jako zacisków kablowych.
3. Umieścić zacisk (1 z 2) w pokazany sposób, a następnie obrócić go tak, aby znalazł się na miejscu.
4. Za pomocą płaskiego wkrętaka nacisnąć delikatnie zacisk w miejscu wskazanym na rysunku. Upewnić się, że zacisk jest zablokowany (słychać kliknięcie).

- A. Miejsca przeznaczone do przeprowadzenia przewodów
- B. Tylna obudowa urządzenia
- C. Zaciski kablowe

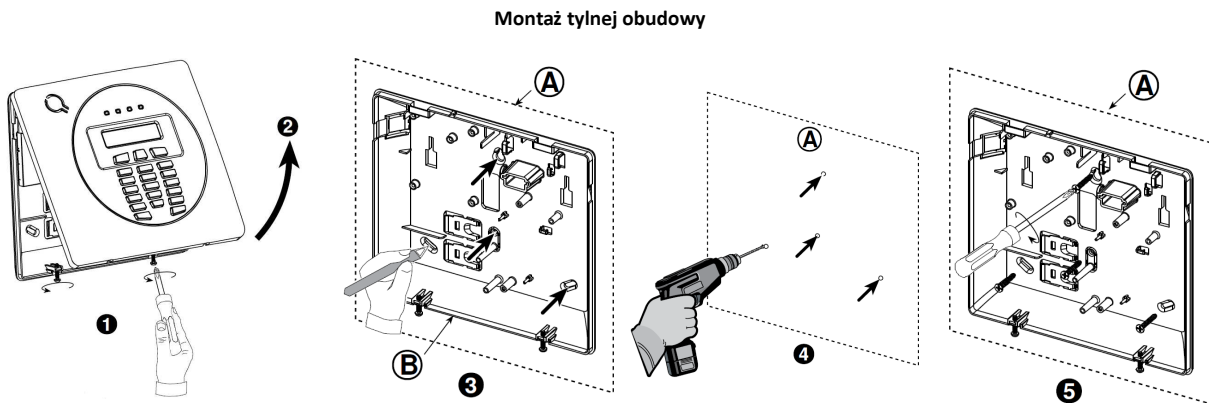

Rysunek 3.2. Montaż tylnej obudowy

#### Instalacja urządzenia

1. Odkręcić wkręty znajdujące się w dolnej części obudowy urządzenia.
2. Zdjąć przednią osłonę urządzenia
3. Na powierzchni montażowej zaznaczyć 4 miejsca na otwory montażowe
4. Wywiercić 4 otwory i włożyć kołki
5. Przymocować tylną obudowę 4 wkrętami

- A. Powierzchnia montażowa
- B. Tylna obudowa urządzenia



### 3.5 Podłączenie linii telefonicznej

#### Podłączanie telefonu i linii telefonicznej

Podłączyć aparat telefoniczny do złącza SET (A) oraz przewody linii telefonicznej do złącza LINE (B) (przewody poprowadzić przez otwory na przewody).

**Uwaga:** Przewód telefoniczny nie powinien być dłuższy niż 3 metry.

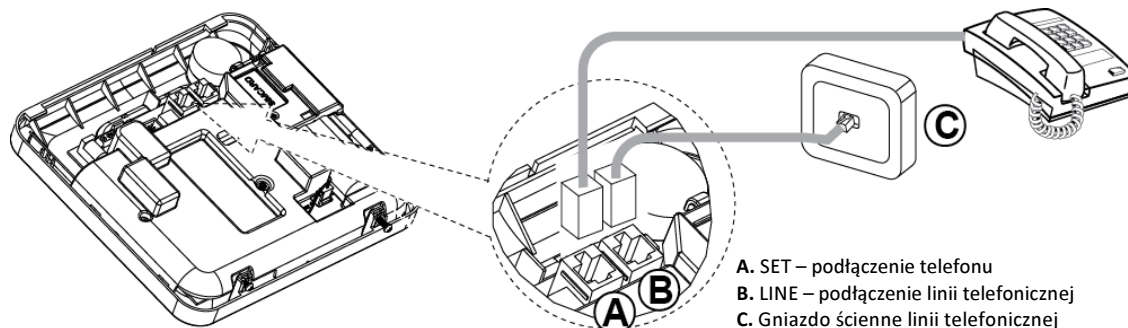

Rysunek 3.3. Podłączenie linii telefonicznej

Podłączenie urządzenia do linii telefonicznej odbywa się za pomocą złącza RJ11 i poprawnie zainstalowanego złącza RJ31X (patrz rysunek powyżej).

W przypadku, gdy złącze RJ31X jest niedostępne (należy skontaktować się z firmą telefoniczną lub wykwalifikowanym instalatorem), należy najpierw podłączyć linię telefoniczną do centrali WP8010, a następnie pozostałe aparaty telefoniczne podłączyć do gniazda „SET” centrali alarmowej.

### 3.6 Instalacja opcjonalnego modułu GSM

**Uwaga:**

1. Moduł GSM ma wbudowaną antenę na swojej płytce PCB, jednak w przypadku słabej siły sygnału GSM istnieje możliwość podłączenia anteny zewnętrznej
2. Zgodność systemu transmisji alarmów GSM z klasą ATS4 określoną w normie EN 50131-1 została sprawdzona poprzez badanie wymagań w zakresie bezpiecznego przesyłania sygnałów D2, M2, T3, S1, I2”, określonych w normach EN 50136-1-1:1998/A2:2008, EN 50136-2-1:1998/A1:2001, EN50136-2-2:1998.

**Uwaga!** Przed podłączeniem lub odłączeniem modułu GSM z płyty centrali należy odłączyć zasilanie AC oraz akumulator.

1. Podłączyć moduł GSM i zamocować jak pokazano na rysunku poniżej.

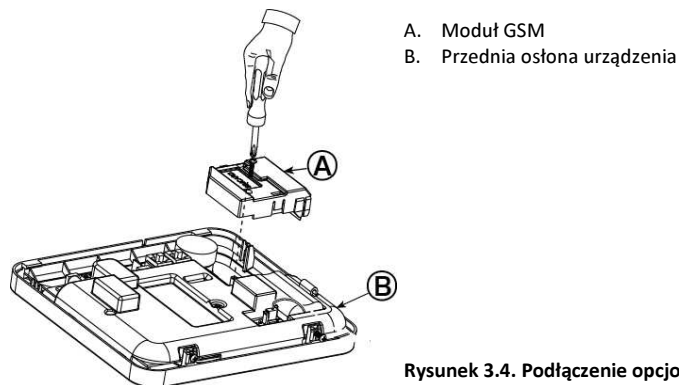

Rysunek 3.4. Podłączenie opcjonalnego modułu GSM

2. Włożyć kartę SIM do modułu GSM w sposób jak pokazano na rysunku poniżej.

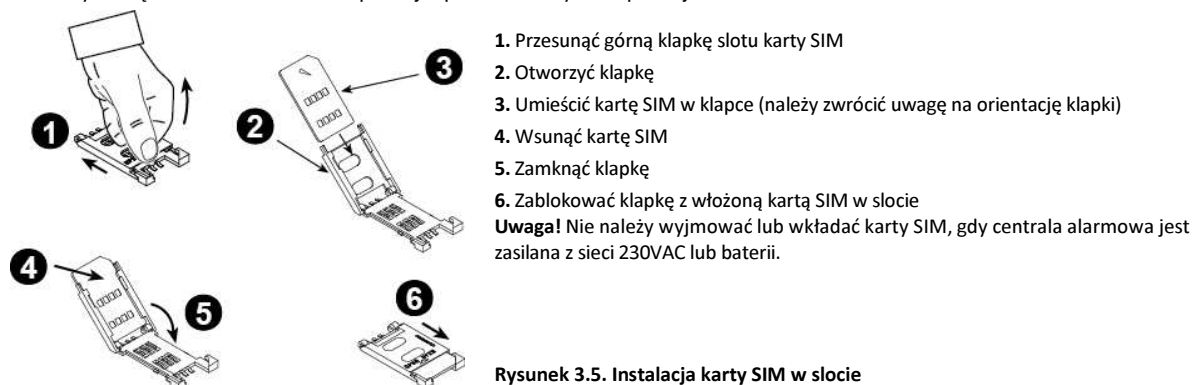

Rysunek 3.5. Instalacja karty SIM w slotcie



### 3.7 Instalacja modułu wyjść PGM

PGM-5 to moduł wyjść programowalnych przeznaczony do wysyłania sygnałów o stanie systemu, alarmach, zaistniałych zdarzeniach i usterkach systemu do urządzeń zewnętrznych, takich jak nadajniki alarmowe, systemy telewizji przemysłowej, systemy automatyki domowej oraz tablic synoptycznych (więcej informacji znajduje się w instrukcji programowania modułu).

Moduł PGM-5 posiada 5 wyjść PGM niskoprądowych typu NO/NC a montowany jest w obudowie centrali alarmowej.

**Uwaga!** Moduł PGM-5 będzie aktywny tylko, gdy centrala jest kompatybilna z PGM-5. Jest to zależne od wersji oprogramowania wewnętrznej centrali alarmowej.

**Uwaga!** Podczas montażu modułu PGM-5 zaleca się poprowadzenie przewodu w sposób jak pokazano na rysunku 3.6 w celu uniknięcia zakłóceń, które mogą wystąpić w przypadku poprowadzenia przewodu za blisko anten centrali.

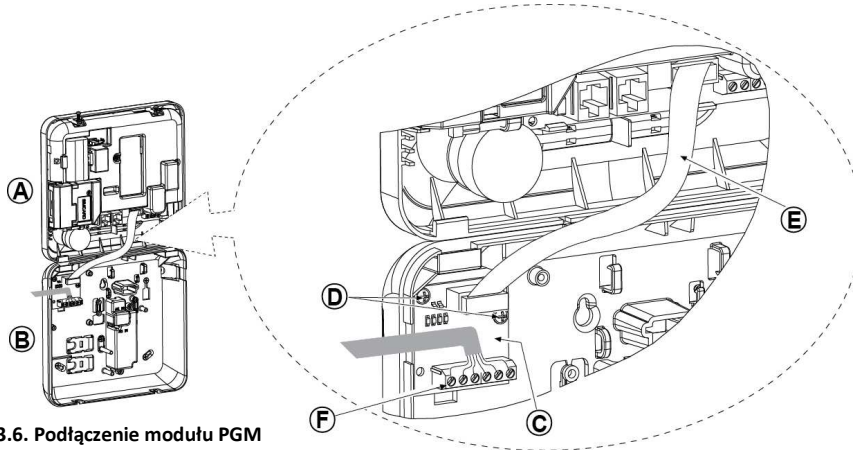

Rysunek 3.6. Podłączenie modułu PGM

A. Przednia osłona, B. Tylna osłona, C. Moduł PGM-5, D. 2 wkręty do mocowania modułu PGM-5, E. Przewód taśmowy, F. Okablowanie

### 3.8 Podłączanie wejść/wyjść przewodowych

#### Podłączanie linii przewodowej i wyjścia PGM

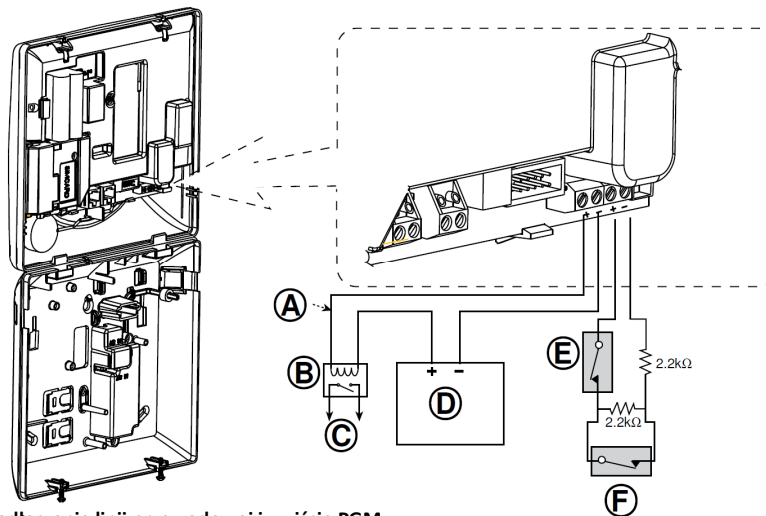

Rysunek 3.7. Podłączenie linii przewodowej i wyjścia PGM

A. Wyjście PGM

$V_{max} = 30\text{ V}$

$I_{max} = 100\text{ mA}$

B. Optoprzełącznik

C. Urządzenie

D. Zasilacz zewnętrzny 5-30 VDC

E. Styk sabotażowy czujki przewodowej

F. Styk przekaźnika radiolinii (patrz rozdział 5.4.2, tabela „Typy linii”).

**Uwaga!** Czujkę przewodową należy zainstalować przynajmniej 2 metry od centrali.

Stany linii odczytywane są zgodnie ze zmierzoną przez system alarmowy rezystancją. Patrz tabela poniżej.

Stany linii przewodowej oraz linii typu klucz w zależności od rezystancji

Zakresy rezystancji	Stan linii przewodowej	Stan linii typu „Klucz”
0 kΩ « ~1,76 kΩ	Sabotaż	Sabotaż
~1,76 kΩ « ~2,64 kΩ	Stan normalny	UZBROJENIE
~2,64 kΩ « ~3,52 kΩ	Sabotaż	Sabotaż
~3,52 kΩ « ~5,26 kΩ	Alarm	ROZBROJENIE
~5,26 kΩ « ∞	Sabotaż	Sabotaż

**Uwagi:**

1. Charakterystyka rezystorów E.O.L.: 2,2 kΩ, 1/4W, 5%.

### 3.9 Podłączanie zasilania AC

Podłączyć przewód zasilający jak pokazano na rysunkach poniżej.

**Uwaga!** Kroki 1,2 i 3 wykonać przed montażem centrali.

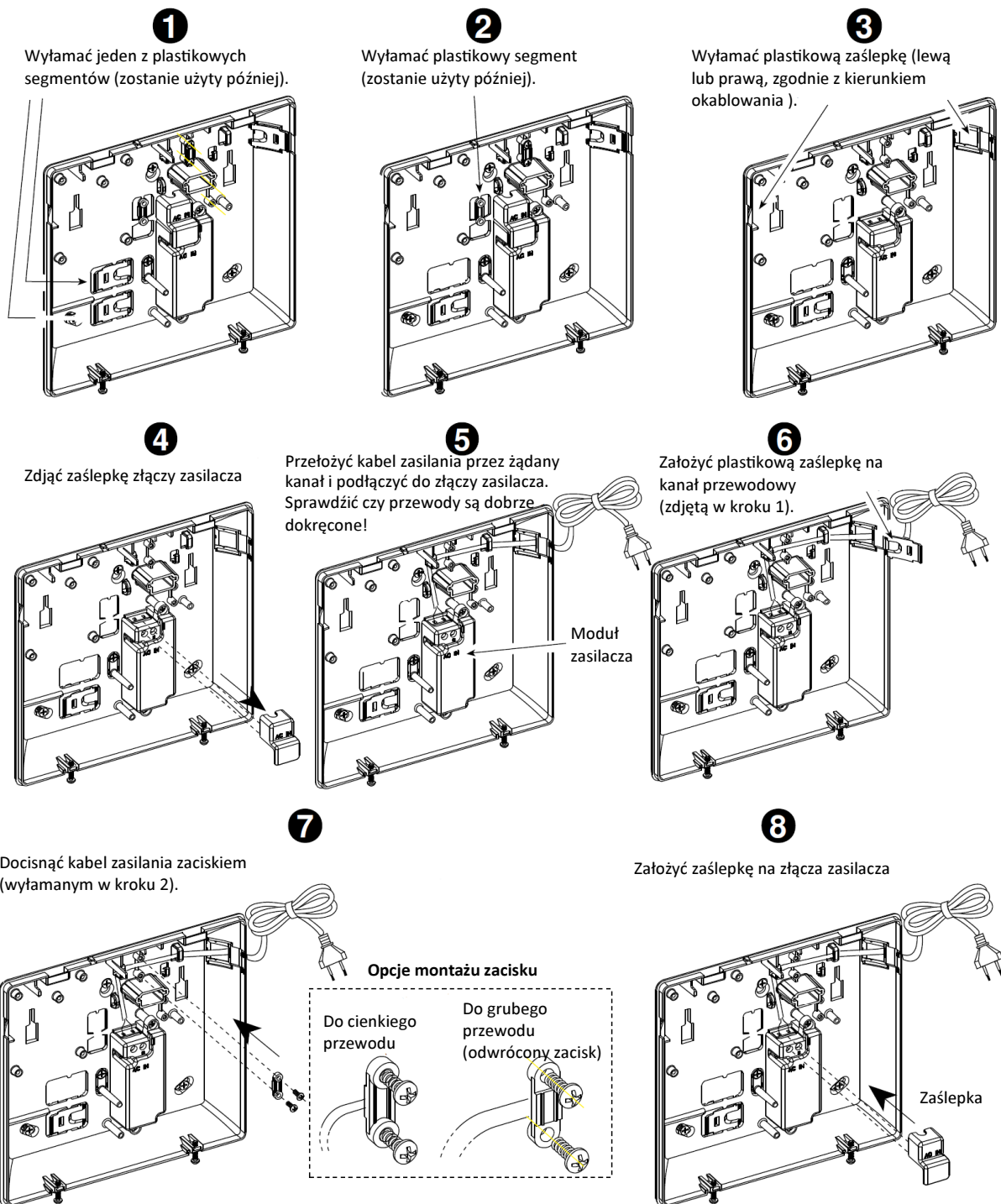

### 3.10 Podłączanie akumulatora

Podłączyć akumulator w sposób jak pokazano na rysunku 3.8

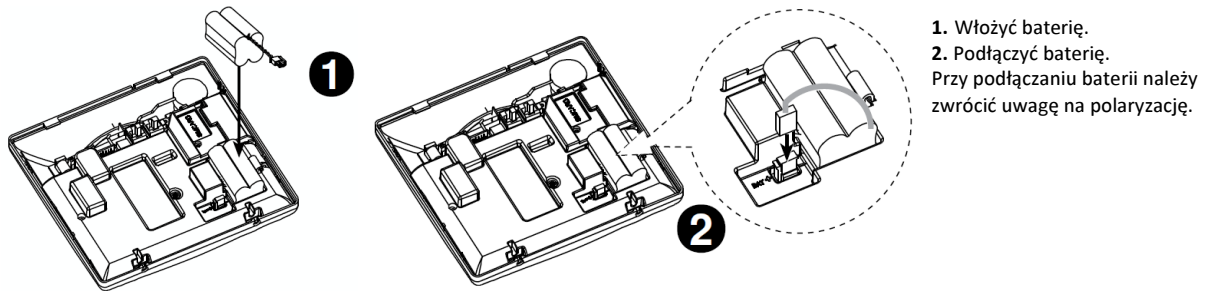

1. Włożyć baterię.
  2. Podłączyć baterię.
- Przy podłączaniu baterii należy zwrócić uwagę na polaryzację.

Rysunek 3.8. Podłączenie akumulatora

### 3.11 Zamykanie obudowy urządzenia

Procedura zamykania obudowy urządzenia została przedstawiona na rysunku poniżej.

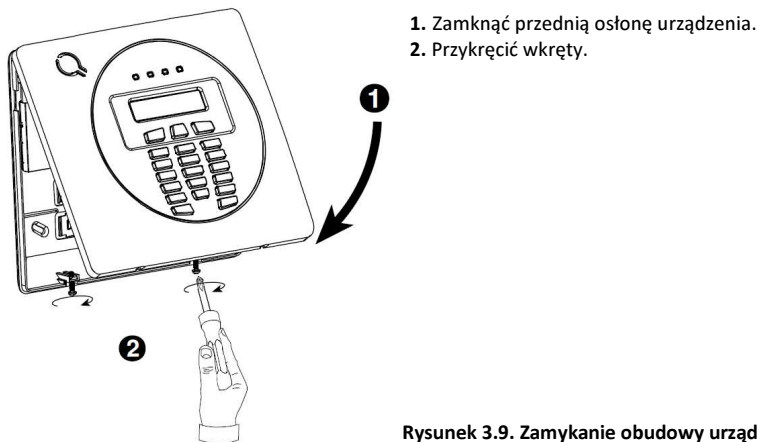

1. Zamknąć przednią osłonę urządzenia.
2. Przykręcić wkręty.

Rysunek 3.9. Zamykanie obudowy urządzenia

## 4. PROGRAMOWANIE

### 4.1 Ogólne wskazówki

Rozdział zawiera opis opcji i programowania centrali WP8010 oraz sposobu dostosowania jej działania do konkretnych potrzeb i wymagań użytkownika końcowego.

Centrala posiada funkcję podziału na podsystemy. Funkcja umożliwia utworzenie w systemie maksymalnie trzech niezależnych podsystemów z różnymi kodami użytkownika przypisanymi do każdego z nich. Każdy podsystem można włączyć lub wyłączyć niezależnie od stanu innych istniejących podsystemów.

Funkcja „Testu działania linii” umożliwia testowanie wybranych linii przez wcześniej zdefiniowany okres czasu. Po przydzieleniu linii do trybu testu, naruszenie linii nie powoduje aktywacji alarmu oraz wygenerowania głośnej sygnalizacji alarmowej. Alarm z takiej linii jedynie zapisywany jest w rejestrze zdarzeń, informacja o alarmie nie jest także wysyłana do stacji monitorowania alarmów. Tryb testu linii jest aktywny do momentu, aż upłynie wcześniej zdefiniowany czas testu. Po tym czasie linia przechodzi do trybu normalnej pracy i działa zgodnie z zaprogramowaną dla niej reakcją na wybrane zdarzenia.

Funkcja aktualizacji oprogramowania pozwala na zdalną aktualizację oprogramowania centrali alarmowej z poziomu serwera PowerManage. Podczas aktualizacji systemu na klawiaturze zostaje wyświetlony stosowny komunikat informujący o aktualizacji.

**Uwaga!** Aktualizacja oprogramowania nie może odbywać się w przypadku gdy system włączony jest w tryb wyjścia lub występuje w nim usterka zasilania AC.

#### Wskazówka techniczna

Dla wygody zaleca się zaprogramowanie centrali WP8010 przed rzeczywistą instalacją (Np.:w domu dzień przed instalacją). System można zasilić z baterii zapasowej lub z zasilacza.

**Uwaga!** Najpierw należy podłączyć centralę do zasilania a następnie włożyć baterie do urządzeń peryferyjnych.

Urządzenia bezprzewodowe mogą zostać przypisane do centrali alarmowej przez pierwsze 24h od włożenia do nich baterii. Aby po tym okresie było możliwe przypisanie urządzenia należy otworzyć i zamknąć jego obudowę w celu aktywacji styku sabotażowego, lub wyjąć baterię i włożyć ją z powrotem.

**4.1.1 Nawigacja po menu centrali**

Podczas programowania przyciski klawiatury służą do nawigacji i konfiguracji systemu. Tabela poniżej zawiera szczegółowy opis funkcji oraz zastosowania każdego z przycisków.

Przycisk	Definicja	Funkcja nawigacji/konfiguracji
	DALEJ	Służy do <b>przechodzenia/przewijania do przodu</b> do następnych opcji menu.
	WSTECZ	Służy do <b>przechodzenia/przewijania do tyłu</b> do poprzednich opcji menu.
	OK	Służy do <b>wybijania opcji menu</b> lub do <b>potwierdzania ustawień</b> .
	TRYB DOMOWY	Służy do <b>przechodzenia o jeden poziom w górę</b> w menu lub do <b>powracania do poprzedniego kroku</b> .
	TRYB WYJŚCIA	Służy do <b>powrotu</b> do ekranu [ <b>&lt;OK&gt; WYJŚCIE</b> ] w celu zakończenia programowania.
	WYŁĄCZENIE	Służy do <b>anulowania, usuwania, czyszczenia lub kasowania</b> ustawienia, danych itd.
0 – 9		Klawiatura numeryczna służy do wprowadzania danych numerycznych, gdy jest to potrzebne.

Aby przejrzeć dostępne opcje w menu centrali i wybrać jedną z nich, należy naciskać przycisk Dalej lub Wstecz aż do momentu wyświetlenia żądanej opcji a następnie nacisnąć przycisk OK w celu wybrania opcji. Aby powrócić do poprzednich opcji, należy nacisnąć przycisk WYZEJ , zaś aby wyjść z menu programowania, należy nacisnąć przycisk WYJŚCIE .

**W celu dalszego uproszczenia procedury** w rzeczywistości do zaprogramowania całej centrali będą potrzebne dwa podstawowe przyciski:

Przycisk Dalej i OK. Przycisk służy do przewijania opcji, zaś przycisk służy do wybierania żądanej opcji.

**4.1.2 Dźwięki zwrotne centrali**

Dźwięk	Definicja
	Pojedynczy sygnał dźwiękowy, który słyhać po każdym naciśnięciu przycisku.
	Podwójny sygnał dźwiękowy, który wskazuje automatyczny powrót do normalnego trybu pracy (po upływie limitu czasu).
	Trzy sygnały dźwiękowe wskazują na usterkę w systemie.
	<b>Radosna melodia</b> (- - - —) wskazuje pomyślne zakończenie operacji.
	<b>Smutna melodia</b> (—) wskazuje niepoprawną operację lub odrzucenie ustawienia (sygnał błędu).

Poniżej opisano dźwięki zwrotne jakie centrala generuje podczas programowania i obsługi systemu.





Krok 1	Krok 2	Krok 3	Krok 4
Wybrać opcję <b>MENU INSTALATORA</b> [1]	Wprowadzić kod głównego instalatora (9999) [2]	Wybrać żadaną opcję [3]	
 <b>GOTOWY 00:00</b> ↓ <b>MENU INSTALATORA</b>	<b>WPROWADŹ KOD:</b>  Kod instalatora: 9999	Patrz  Patrz <b>01:KOD INSTALAT.</b> 4.3 <b>08:OPCJE UŻYTK.</b> 4.10 <b>02:URZĄDZ./LINIE</b> 4.4 <b>09:UST.FABRYCZNE</b> 4.11 <b>03:OPCJE SYSTEMU</b> 4.5 <b>10:NR SERYJNY</b> 4.12 <b>04:KOMUNIKACJA</b> 4.6 <b>12:PODSYSTEMY</b> 4.13 <b>05:PROG.WYJ.PGM</b> 4.7 <b>06:NAZWY KLIENTA</b> 4.8 <b>&lt;OK&gt; WYJŚCIE</b> <b>07:DIAGNOSTYKA</b> 4.9	 Przejść do wskazywanej opcji wybranej w sekcji
Jeśli Menu instalatora nie jest wyświetlane, należy zapoznać się z rozdziałem 4.2.1			

①	① - Przechodzenie do Trybu instalatora
[1]	Dostęp do <b>Menu instalatora</b> jest możliwy tylko, gdy system jest wyłączony z dozoru. Opisana procedura dotyczy przypadku, gdy zezwolenie użytkownika na dostęp do programowania instalatorskiego nie jest wymagane". Jeśli <b>dostęp użytkownika</b> jest wymagany, należy przejść do <b>Menu Użytkownika</b> i poprosić użytkownika głównego o wprowadzenie swojego kodu, a następnie w menu wybrać opcję <b>Tryb Instalatora</b> (ostatnia opcja w menu). Przejdź do kroku 2.
[2]	Jeżeli kod instalatora nie został jeszcze zmieniony, fabryczne kody instalatora mają postać: 8888 dla instalatora i 9999 dla głównego instalatora. <b>Kod głównego instalatora (9999) ma większe uprawnienia od kodu instalatora (8888)</b> . W przypadku wprowadzenia 5 razy błędnego kodu instalatora klawiatura zostanie automatycznie zablokowana na zaprogramowany czas „blokady klawiatury” a na wyświetlaczu pojawi się komunikat <b>ZŁE HASŁO</b> .
[3]	Po wejściu do <b>menu instalatora</b> należy przejść do jednej z głównych opcji menu. Wszystkie opcje zostały szczegółowo opisane w dalszej części instrukcji.

#### 4.2.1 Wejście w tryb programowania instalatorskiego przy włączonej opcji „zezwoenie przez użytkownika”



W niektórych krajach przepisy mogą wymagać aby użytkownik miał możliwość zezwolenia na wprowadzenie zmian w konfiguracji centrali. W celu zapewnienia zgodności z tymi przepisami dostęp do menu instalatora jest możliwy tylko za pomocą **Menu Użytkownika**. Użytkownik główny musi najpierw wejść do menu **Menu Użytkownika**, a następnie wybrać opcję **Tryb Instalatora**, po czym instalator może kontynuować pracę zgodnie z opisem jak w powyższej tabeli (patrz także ① [1] w Kroku 1 powyżej). Aby skonfigurować centralę pod kątem zapewnienia zgodności z wymaganiami **zezwoenia dostępu przez użytkownika** — patrz opcja **Dostęp użyt.** w punkcie 4.5.8.



#### 4.2.2 Wybór opcji

①	① – Wybór opcji z menu
	<b>Przykład: Aby wybrać opcję z menu KOMUNIKACJA:</b>
[1]	Wejść do <b>menu instalatora</b> i wybrać opcję <b>04.KOMUNIKACJA</b> (patrz punkt 4.2).
[2]	Wybrać żadaną opcję z menu Komunikacja, na przykład: <b>3:MONITORING</b> .
[3]	Wybrać parametr do skonfigurowania, na przykład: <b>NR KONTA ODB. 1</b>
[4]	Aby kontynuować, należy przejść wybranej opcji menu podrzędnego, na przykład do punktu 4.6.4 dla menu <b>3:MONITORING</b> i znaleźć menu podrzędne do skonfigurowania (np. <b>NR KONTA ODB. 1</b> ). Po skonfigurowaniu wybranego parametru system powróci do kroku 3.
	<b>Aby zmienić konfigurację wybranej opcji:</b> Podczas wprowadzania wybranej opcji na wyświetlaczu pokazywane jest <b>ustawienie domyślne</b> (lub wcześniej wybrane) oznaczone za pomocą ciemnego prostokąta ■.  Aby zmienić konfigurację, przewinąć menu opcji i wybrać żadane ustawienie, a następnie nacisnąć przycisk  , aby potwierdzić. Po zakończeniu system powraca do kroku 3.

#### 4.2.3 Wyjście z trybu programowania instalatorskiego

Aby wyjść z trybu programowania instalatorskiego należy wykonać następujące czynności:

Krok 1	①	Krok 2	①	Krok 3	①
	[1]		[2]		[3]
Dowolny ekran	 lub 	<OK> WYJŚCIE			GOTOWY 12:00

①	① – Wychodzenie z trybu instalatora
[1]	Aby wyjść z <b>MENU INSTALATORA</b> , należy przejść w górę menu, naciskając przycisk  aż do pojawienia się na ekranie komunikatu <b>&lt;OK&gt; WYJŚCIE</b> lub jednokrotnie nacisnąć przycisk  , co spowoduje natychmiastowe przejście do ekranu wyjściowego <b>&lt;OK&gt; WYJŚCIE</b> .
[2]	Gdy na wyświetlaczu jest wyświetlany komunikat <b>&lt;OK&gt; WYJŚCIE</b> , nacisnąć przycisk  .
[3]	System wychodzi z <b>MENU INSTALATORA</b> i powraca do stanu normalnego, wyświetlając na ekranie komunikat GOTOWY.

### 4.3 Programowanie kodów instalatora

Centrala WP8010 zapewnia dwa poziomy uprawnień instalatora mające oddzielne kody instalatora, a mianowicie:

**Instalator główny:** Instalator główny ma uprawnienia dostępu do wszystkich opcji menu głównego i menu podrzędnych instalatora.

Domyślny kod to: 9999 (\*).

**Instalator:** Instalator ma uprawnienia dostępu do większości, ale nie wszystkich opcji menu głównego i menu podrzędnych instalatora.

Domyślny kod to 8888 (\*).

Następujące czynności można wykonać tylko przy użyciu kodu **instalatora głównego**:

Zmianie kodu instalatora głównego.

Definiowanie specjalnych parametrów komunikacji – patrz **3:MONITORING** w punktach 4.6.1 i 4.6.4.

Przywracanie domyślnych wartości parametrów centrali WP8010 – patrz **09:UST. FABRYCZNE** w punkcie 4.11.

**Uwaga:** Nie każde urządzenie posiada funkcję kodu **instalatora głównego**. W takich urządzeniach **instalator** może uzyskać dostęp do wszystkich opcji menu instalatora i menu podrzędnych w taki sam sposób, jak instalator główny.

(\*) Użytkownik powinien użyć kodów domyślnych tylko raz — w celu uzyskania początkowego dostępu — i zastąpić je kodami znanymi tylko jemu.

Aby zmienić kody instalatora głównego lub instalatora, należy wykonać następujące czynności:

Krok 1	Krok 2	Krok 3	Krok 4
Wybrać opcję <b>01:KOD INSTALAT.</b>	Wybrać kod instalatora <b>głównego</b> , kod instalatora lub kod ochrony	Wprowadzić <b>NOWY</b> kod instalatora <b>głównego</b> , kod instalatora lub kod ochrony	
<b>01-KOD INSTALAT</b>			
<b>01 – Programowanie kodów instalatora</b>			
[1]	Należy przejść do menu instalatora i wybrać opcję <b>01.KOD INSTALAT.</b> (patrz punkt 4.2).		
[2]	Wybrać opcję <b>NOWY KOD GŁÓWNY</b> , <b>NOWY KOD INSTAL.</b> , <b>NOWY KOD OCHRONY</b> . Niektóre centrale mogą mieć tylko opcje kodu głównego i instalatora.		
[3]	Wprowadzić nowy 4-cyfrowy kod na pozycji migającego kursora, a następnie nacisnąć przycisk <b>OK</b> .		
<p><b>Uwagi:</b>                  Kod 0000 jest niepoprawny w przypadku instalatora głównego oraz instalatora.                  Wpisanie kodu „0000” dla Instalatora usunie kod Instalatora.  <b>UWAGA: Zawsze należy używać innych kodów dla głównego instalatora, instalatora oraz użytkowników.</b>                  Jeżeli Główny Kod Instalatora jest identyczny z Kodem Instalatora, centrala nie będzie w stanie rozpoznać Głównego Instalatora. W takiej sytuacji należy zmienić kod Instalatora na inny, co spowoduje przywrócenie Głównego Kodu Instalatora.</p>			

#### 4.3.1 Identyczne kody instalatora i instalatora głównego

W systemie z 2 kodami instalatora, osoba nie będąca instalatorem głównym może przypadkowo zmienić swój kod instalatora na kod instalatora głównego. W takim przypadku centrala umożliwi zmianę w celu uniemożliwienia osobie nie będącej instalatorem głównym odkrycia kodu instalatora głównego. Podczas następnego wejścia przez instalatora głównego do trybu instalatora instalator główny będzie uważany za instalatora, a nie instalatora głównego. W takim przypadku instalator główny powinien użyć jednego z następujących rozwiązań:

- (a) Uzyskać dostęp do centrali za pomocą oprogramowania PowerMaster Remote Programmer i zmienić kod instalatora głównego na inny niż zaprogramowany przez instalatora.
- (b)
  1. Zmienić kod instalatora na kod tymczasowy, 2. Wyjść z trybu instalatora, 3. Ponownie wejść do trybu instalatora za pomocą kodu instalatora głównego (kod instalatora głównego zostanie teraz zaakceptowany), 4. Zmienić kod instalatora głównego na inny,
  5. Ponownie zmienić kod na inny niż instalatora głównego (inaczej mówiąc, należy wycofać zmianę na kod tymczasowy) tak, aby instalator inny niż główny nadal miał dostęp do systemu.

#### 4.4 Linie dozorowe/urządzenia

##### 4.4.1 Ogólne wskazówki i opis menu Linie/urządzenia

Menu URZĄDZ./LINIE umożliwia dodawanie nowych urządzeń do systemu, konfigurowanie ich a także usuwanie w razie potrzeby. Aby wybrać opcję, należy wykonać poniższe instrukcje. Dodatkowe szczegóły i wskazówki można znaleźć w punkcie 4.2.

MENU INSTALATORA	⇒	02:URZĄDZ./LINIE	⇒	Żądane MENU	⇒	oznacza przewijanie	▶	i wybrać	OK
------------------	---	------------------	---	-------------	---	---------------------	---	----------	----

Opcja	Zastosowanie	Rozdział
<b>DODAJ URZĄDZ.</b>	Służy do <b>przypisywania</b> i <b>konfigurowania</b> opcji urządzenia zgodnie z preferencjami, zaś w przypadku czujek również do definiowania nazwy ich linii (lokalizacji), typu linii i działania gongu.	4.4.2
<b>USUŃ URZĄDZENIE</b>	Służy do <b>usuwania</b> urządzeń z systemu i do resetowania ich konfiguracji.	4.4.3
<b>ZMIEŃ OPCJE URZ.</b>	Służy do <b>sprawdzania</b> i/lub <b>zmieniania</b> konfiguracji urządzenia.	4.4.4
<b>ZAMIEŃ URZĄDZ.</b>	Służy do <b>zastępowania</b> uszkodzonych urządzeń za pomocą automatycznej konfiguracji nowego urządzenia.	4.4.5
<b>DODAJ DO TESTU</b>	Służy do <b>włączania</b> testu linii dla urządzenia	4.4.6
<b>USTAW.OPCJI URZ.</b>	Służy do <b>dostosowania</b> wartości domyślnych parametrów urządzenia do preferencji osobistych dla każdego nowego urządzenia w systemie.	4.4.7



## 4.4.2 Przypisywanie czujek bezprzewodowych/przewodowych

## Część A — Przypisywanie urządzeń

Aby przypisać i skonfigurować urządzenie, należy postępować zgodnie z instrukcjami podanymi w poniższej tabeli.

Krok 1	Krok 2	Krok 3	Krok 4
Wybrać opcję DODAJ URZĄDZ. [1]	Zarejestrować urządzenie lub wprowadzić ID urządzenia [2]	Wybrać numer linii [3]	Skonfigurować parametry linii i urządzenia [4]

①	① – Dodawanie nowych urządzeń
[1]	Przejdź do MENU INSTALATORA, wybierz opcję 02:URZĄDZ./LINIE (patrz punkt 4.2), a następnie wybierz opcję DODAJ URZĄDZ.
	Z powodu szyfrowania, urządzenia PowerG (łącznie z pilotami) nie mogą być przypisane do kilku systemów. Należy pamiętać o sprawdzeniu zgodności centrali i urządzenia.
[2]	Patrz rejestracja za pomocą przycisku lub ID urządzenia poniżej. Jeśli rejestracja się powiodła, na wyświetlaczu zostanie wyświetlony komunikat URZ. ZAPISANO! a następnie zostaną wyświetlone szczegóły urządzenia — patrz [3]. Jeśli jednak rejestracja się nie powiedzie, na wyświetlaczu zostanie podana przyczyna niepowodzenia, na przykład JUŻ ZAPISANE lub ZŁY KOD ID, PAMIĘĆ PEŁNA. Jeżeli zarejestrowane urządzenie zostało przystosowane do pracy jako inne urządzenie rozpoznawane przez centralę, na wyświetlaczu będzie widoczny tekst PRZ. JAKO <OK>.
[3]	Na wyświetlaczu są pokazywane szczegóły urządzenia i pierwszy dostępny wolny numer linii, na przykład: L01:Czujka ruchu > Nr ID 120-1254 (lub K01:Pilot/S01:Sygnalizator itd. w zależności od typu zarejestrowanego urządzenia). Zarówno czujki bezprzewodowe, jak i przewodowe można rejestrować dla dowolnego numeru linii. Aby zmienić numer linii, należy nacisnąć przycisk lub wpisać numer linii, a następnie nacisnąć przycisk , aby potwierdzić.
[4]	Przejdź do Części B, aby skonfigurować urządzenie — patrz tabela poniżej.

## Jak sprawdzić zgodność centrala ↔ urządzenie

Każde urządzenie PowerG ma swój unikalny identyfikator złożony z 7 znaków, który jest wydrukowany na naklejce umieszczonej na urządzeniu i który ma następujący format: FFF-M:DDD, (na przykład 868-0:012), gdzie FFF jest to pasmo częstotliwości, a M:DDD jest kodem typu urządzenia. W celu zapewnienia zgodności urządzeń systemu PowerG należy się upewnić, że pasmo częstotliwości (FFF) oraz kod urządzeń (M) jest taki sam. DDD można zignorować jeżeli zamiast cyfr DDD = ANY.

## Rejestracja za pomocą ID urządzenia

7-cyfrowy numer ID urządzenia może służyć do lokalnej lub zdalnej rejestracji urządzenia w centrali za pomocą oprogramowania Remote Programmer PC. Rejestracja za pomocą numeru ID urządzenia jest procedurą 2-etapową.

**W pierwszym etapie należy zarejestrować numery czujek i innych urządzeń do pamięci centrali alarmowej a następnie przeprowadzić ich konfigurację.** Można to zrobić także zdalnie za pomocą oprogramowania PowerMaster Remote Programmer. Po zakończeniu pierwszego etapu centrala czeka aż urządzenie synchronizuje się z siecią, aby ukończyć rejestrację.

**W drugim etapie** proces zapisu jest zakańczany poprzez włożenie baterii do urządzenia lub poprzez wciśnięcie przycisku antysabotażowego lub przycisku zapisu na urządzeniu. Ta procedura jest bardzo przydatna podczas dodawania urządzeń do istniejącego systemu bez konieczności udostępniania technikom kodu instalatora lub zezwalania na dostęp do menu programowania.

**Pamiętaj!** System będzie pokazywał komunikat usterki **NIE MA W SIECI** do chwili ukończenia drugiego etapu dla wszystkich zarejestrowanych urządzeń

**Uwaga:** Test linii zarejestrowanych wstępnie można włączyć dopiero po kompletnym przypisaniu danej linii.

## Rejestracja za pomocą przycisku zapisu

Centrala jest w trybie przypisywania urządzeń (krok nr 2 powyżej) i urządzenie jest przypisane za pomocą przycisku zapisu (zapoznać się z informacjami o urządzeniu w instrukcji instalacji, a następnie otworzyć urządzenie i znaleźć przycisk zapisu. W przypadku pilotów i klawiatur użyć przycisku AUX, \* . W przypadku czujek gazu włożyć baterię.

Nacisnąć przycisk zapisu i przytrzymać przez 2-5 sekund do chwili zapalenia się na stałe diody LED, a następnie zwolnić przycisk. Dioda LED może zgasnąć lub może migać przez kilka kolejnych sekund do chwili zakończenia rejestracji. Należy pamiętać o wcześniejszym włożeniu baterii do urządzenia nadawczego. Jeśli rejestracja zostanie zakończona pomyślnie, centrala alarmowa wygeneruje dźwięk „radosnej” melodii a na ekranie LCD na chwilę pojawi się komunikat URZ. ZAPISANO!, po czym zostaną wyświetlone szczegóły urządzenia.

## Rejestracja czujek przewodowych

Aby przypisać czujkę przewodową dla linii przewodowej, należy wprowadzić ID: 050-0001 lub 050-0002.



Część B — Konfiguracja

<b>Krok 1</b> ⓘ Przejdź do menu Lokalizacja [1]	<b>Krok 2</b> ⓘ Wybrać lokalizację (patrz lista poniżej) [2]	<b>Krok 3</b> ⓘ Wprowadzić typ linii [3]	<b>Krok 4</b> ⓘ Wybrać typ linii (patrz lista poniżej) [4]
L10:LOKALIZACJA	DRZWI FRONTOWE ■ ↓ Nazwa własna	L10:TYP LINII	1:OPÓŹNIONA 1 ■ ↓ 5.WEWNĘTRZNA
<b>Krok 5</b> ⓘ Wejść do menu Gong [5]	<b>Krok 6</b> ⓘ Wybrać rodzaj gongu [6]	<b>Krok 7</b> ⓘ Przejdź do menu podsystemów [7]	<b>Krok 8</b> ⓘ Wybrać opcje podsystemu [8]
L10:GONG	GONG WYŁ. ■ ↓ GONG MELODIA	L10:PODSYSTEMY	L10:P1 ■ P2 P3
<b>Krok 9</b> ⓘ Wejść do Menu Ustawienia [9]	<b>Krok 10</b> ⓘ Skonfigurować parametry urządzenia [10]	<b>Krok 11</b> Kontynuować lub zakończyć [11]	
L10:USTAWIENIA	Należy zapoznać się z arkuszem programowania znajdującym się w instrukcjach instalacji urządzenia.		Aby kontynuować — patrz [11]

<p>ⓘ ⓘ - Konfiguracja nowych urządzeń</p> <p><b>Ustawienia lokalizacji (nazwy):</b></p> <p>[1] Aby sprawdzić lub zmienić ustawienie <b>Lokalizacja</b> (nazwa), należy nacisnąć przycisk  albo przejść do następnej opcji.</p> <p>[2] Aby zmienić nazwę lokalizacji czujki, należy przejść do menu i wybrać nazwę z poniższej <b>listy nazw lokalizacji</b>. Można także przypisać dodatkowe nazwy niestandardowe, korzystając z opcji <b>06:NAZWY KLIENTA</b> w menu instalatora. Patrz punkt 4.8</p> <p><b>Uwaga!</b> Jako skrót nacisnąć 2-cyfrowy numer nazwy <b>lokalizacji</b> pokazany w tabeli poniżej, co spowoduje przejście bezpośrednio do żądanej nazwy.</p> <p>[3] Aby sprawdzić lub zmienić ustawienie <b>Typu linii</b> nacisnąć przycisk  albo przejść do następnej opcji.</p> <p>[4] Typ linii określa sposób reakcji czujki na naruszenie jej pola detekcji. Nacisnąć przycisk  i wybrać odpowiedni typ linii. Lista dostępnych <b>typów linii</b> wraz z opisem każdego typu znajduje się w dalszej części tego rozdziału.</p> <p><b>Uwaga:</b> Jako skrót nacisnąć 2-cyfrowy numer <b>typu linii</b> pokazany w tabeli, co spowoduje przejście bezpośrednio do wybranego typu.</p> <p><b>Ustawienia funkcji gongu:</b></p> <p>Wszystkie linie mają domyślnie <b>wyłączony dźwięk gongu</b>. W celu skonfigurowania urządzenia tak, aby centrala generowała dźwięk gongu (gdy jest rozbrojona) w przypadku naruszenia czujki, należy nacisnąć przycisk , w przeciwnym razie przejść do następnej opcji.</p> <p>[6] Wybrać opcję <b>DŹWIĘK WYŁ.</b>, <b>GONG MELODIA</b> lub <b>NAZWA LINII DZW.</b> W przypadku opcji GONG MELODIA centrala generuje melodię gongu w chwili naruszenia czujki. W przypadku opcji NAZWA LINII DZW. centrala generuje dźwięk nazwy linii w chwili naruszenia czujki. Funkcja gongu jest aktywna tylko w przypadku gdy system wyłączony jest z dozoru.</p> <p><b>Ustawienia podsystemów:</b></p> <p><b>Uwaga:</b> Menu <b>PODSYSTEMY</b> jest dostępne tylko, gdy opcja podsystemów została włączona w centrali (patrz punkt 4.13).</p> <p>[7] Po wejściu do menu na wyświetlaczu zostanie wyświetlony domyślny wybór podsystemów (oznaczonych symbolem ■).</p> <p>[8] Za pomocą przycisków klawiatury    przypisać czujkę do odpowiednich podsystemów.</p> <p><b>Konfiguracja urządzenia:</b></p> <p>[9] Aby sprawdzić lub zmienić <b>konfigurację urządzenia (ustawienia)</b>, nacisnąć przycisk , w przeciwnym razie przejść do następnej opcji — patrz ⓘ [5].</p> <p>[10] Aby skonfigurować parametry urządzenia, należy zapoznać się z arkuszem programowania znajdującym się w instrukcji instalacji danego urządzenia. Wartości domyślne parametrów urządzenia można również skonfigurować w sposób opisany w punkcie 4.4.7.</p>
--

- [11] Po zakończeniu konfiguracji urządzenia kreator przeniesie instalatora do menu „**Następny krok**” mającego następujące 3 opcje:  
**NASTĘPNE URZĄDZ** — umożliwi przypisanie następnego urządzenia.  
**ZMIENŲ USTAW.** — umożliwi powrót do kroku 1 (tj. **LOKALIZACJA**) w celu umożliwienia wprowadzenia dodatkowych zmian w urządzeniu w razie potrzeby.  
**WYJŚCIE Z ZAPISU** — powoduje wyjście z procedury rejestracji i powrót do kroku 1, czyli z powrotem do menu **02:URZĄDZ./LINIE**.

#### Lista lokalizacji (gotowych nazw linii)





Nr	Nazwa lokalizacji	Nr	Nazwa lokalizacji	Nr	Nazwa lokalizacji	Nr	Nazwa lokalizacji
01	PODDASZE	09	JADALNIA	17	KORYTARZ	25	ZAPLECZE
02	TYLNE WEJŚCIE	10	PARTER	18	KUCHNIA	26	KOTŁOWNIA
03	PIWNICA	11	POKOJ DRUGI	19	PRALNIA	27	NAZWA LINII 1
04	ŁAZIENKA	12	POKOJ TRZECI	20	SALON	28	NAZWA LINII 2
05	SYPIALNIA	13	DRZWI FRONTOWE	21	KORYTARZ	29	NAZWA LINII 3
06	POKÓJ DZIECKA	14	GARAŻ	22	TOALETA	30	NAZWA LINII 4
07	GARDEROBA	15	GARAŻ DRZWI	23	BIURO	31	NAZWA LINII 5
08	SCHOWEK	16	POKOJ GOSPINNY	24	PIETRO		





Wszystkie nazwy linii mogą być dowolnie programowane w menu 06: NAZWY KLIENTA.

#### Lista dostępnych typów linii

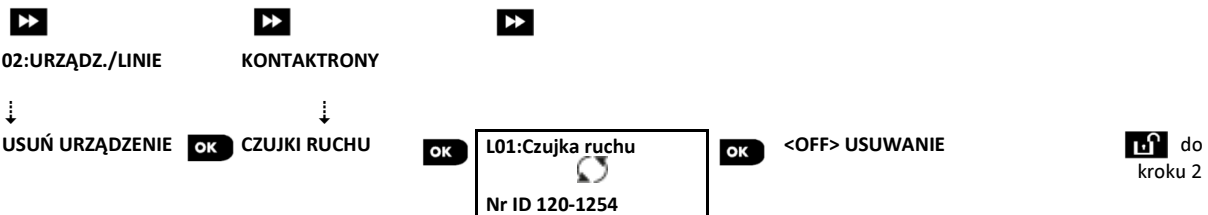
Nr	Typ linii	Opis
1.	OPÓŹNIONA 1*	Linia zaczyna odliczać czas na wyjście gdy system zostanie włączony w dozór, lub czas na wejście gdy podczas włączonego systemu linia zostanie naruszona. Aby zaprogramować czas na wejście/wyjście dla tej linii należy zapoznać się z punktami 4.5.1 i 4.5.2 — menu instalatora <b>03:PAR. CENTRALI</b> opcje 01 i 03. (☒)
2.	OPÓŹNIONA 2*	To samo, co Opóźniona 1, ale z innym czasem opóźnienia. Czasami używany dla wejść znajdujących się bliżej centrali lub przez garaż. Aby skonfigurować opóźnienia wyjścia i wejścia 2, należy zapoznać się z punktami 4.5.1 i 4.5.2 — menu instalatora <b>03:PAR. CENTRALI</b> opcje 02 i 03. (☒)
3.	WEWNĘTRZNA - OPÓŹNIONA	Stosowany dla kontaktronów drzwi/okna i czujek ruchu chroniących drzwi wejściowe do wewnętrznych obszarów mieszkalnych, po których możemy się poruszać swobodnie, gdy system jest uzbrojony w tryb domowy. Działa jako linia opóźniona, gdy system jest uzbrojony w tryb domowy, i jako natychmiastowa, gdy system jest uzbrojony w tryb wyjścia.
4.	WEWNĘTRZNA - SYPIALNIANA	Podobny do typu WEWNĘTRZNA (patrz poniżej), ale czasowo ignorowana przez system alarmowy podczas opóźnień czasu na wejście/wyjście. Zazwyczaj stosowany dla czujek chroniących drogę między drzwiami wejściowymi i centralą.
5.	NATYCHMIASTOWA - SYPIALNIANA	Ten typ linii generuje alarm tylko, gdy system jest włączony w tryb wyjścia. Przy włączeniu w tryb domowy linia jest nieaktywna. Używany dla czujek zainstalowanych w obszarach wewnętrznych obiektu, które należy chronić, gdy nie ma tam ludzi.
6.	NATYCHMIASTOWA	Ten typ linii generuje alarm, zarówno gdy system jest włączony w tryb wyjścia jak i w tryb domowy.
7.	WEWNĘTRZNA	Podobny do typu WEWNĘTRZNA, ale czasowo ignorowany przez system alarmowy podczas opóźnień czasu na wejście/wyjście. Zazwyczaj stosowany dla czujek chroniących drogę między drzwiami wejściowymi i centralą.
8.	24h CICHA	Ten typ linii jest aktywny przez 24 godziny, nawet gdy system jest wyłączony z dozoru. Jest on używany do zgłaszania zdarzeń alarmu z czujek lub przycisków uaktywnianych ręcznie do stacji monitorującej lub na telefony prywatne (jeżeli zostało zaprogramowane) bez uaktywniania sygnalizatorów.
9.	24h GŁOŚNA	Analogiczna do 24-godz. linii cichej, ale zapewnia głośny alarm sygnalizatora. <b>Uwaga:</b> Ta linia jest wykorzystywana tylko w przypadkach alarmów włamaniovych.
10.	24h POMOCY	Ten typ linii jest aktywny przez 24 godziny, nawet gdy system jest wyłączony z dozoru. Służy on do zgłaszania zdarzenia wyjątkowego i inicjowania połączenia awaryjnego ze stacjami monitorującymi lub telefonami prywatnymi (jeżeli zostało zaprogramowane).
11.	KLUCZ STAŁY	Tzw. linia klucz, służy do kontroli włączania i wyłączania systemu za pomocą radiolinii lub wejścia przewodowego urządzenia PowerG. <b>Uwaga:</b> Jeśli wejście przewodowe centrali lub urządzenia PowerG jest zamknięte, centrala zostanie uzbrojona. Jeśli jest otwarte, centrala zostanie rozbrojona (patrz Rysunek 3.6b/4.9b).
12.	24h BEZ ALARMU	Ta linia nie generuje alarmu i jest często używana dla zastosowań niezwiązanych z alarmem. Na przykład czujnik używany tylko dla włączania gongu lub aktywowania wyjścia PGM.
13.	POŻAROWA	Używana w przypadku podłączenia przewodowej czujki dymu poprzez wejście przewodowe urządzenia PG8945.
17.	24h SEJF	Specjalny rodzaj linii zwykle podłączony do metalowego sejfu z kluczami wymaganymi do otwarcia wejść do budynku. Po alarmie, sejf staje się dostępny dla uprawnionego strażnika który może otworzyć sejf, wyjąć klucze i wejść do ochranianego obiektu. Linia 24h Sejf zachowuje się jak linia 24 godzinna głośna ale przez krótki czas od alarmu, staje się linią nie alarmową. <b>Uwaga:</b> Otwarcie/zamknięcie sejfu spowoduje wysłanie sygnału do stacji monitorowania.
18.	ZEWNĘTRZNA	Linia przeznaczona dla czujek zewnętrznych. Działa jak linia natychmiastowa z tym wyjątkiem że po alarmie z linii na stację monitorowania zostaje wysłany kod raportujący informujący o alarmie z linii zewnętrznej. Ten typ nie może być stosowany w przypadku czujki PG8934 oraz PG8944
(*)		Te typy linii są przydatne głównie podczas włączania i wyłączania systemu z wewnątrz chronionego obiektu. Jeśli system jest włączany lub wyłączany z zewnątrz (bez naruszenia żadnej czujki), na przykład za pomocą pilota, lepiej jest użyć innych typów linii.





#### 4.4.3 Usuwanie urządzeń



Krok 1 	Krok 2 	Krok 3 	Krok 4 	Krok 5
Wybrać opcję <b>USUŃ URZĄDZENIE</b> [1]	Wybrać typ urządzenia [2]	Wybrać konkretne urządzenie do usunięcia [3]	Aby usunąć urządzenie: należy nacisnąć przycisk  [4]	
				

	 — Usuwanie urządzenia
[1]	Przejsć do menu instalatora, wybrać opcję <b>02:URZĄDZ./LINIE</b> (patrz punkt 4.2), a następnie wybrać opcję <b>USUŃ URZĄDZENIE</b> .
[2]	Wybrać odpowiedni typ urządzeń do usunięcia. Na przykład <b>CZUJKI RUCHU</b> .
[3]	Przewinąć grupę urządzeń, zidentyfikować (według linii i/lub numeru ID) konkretne urządzenie do usunięcia, na przykład: <b>L01: Czujka ruchu &gt; Nr ID 120-1254</b> , a następnie nacisnąć przycisk  <b>OK</b> .
[4]	Na wyświetlaczu pojawi się monit <b>&lt;OFF&gt; USUWANIE</b> . Aby usunąć urządzenie, nacisnąć przycisk  ( <b>WYŁ.</b> ).

#### 4.4.4 Modyfikowanie/podgląd opcji urządzeń

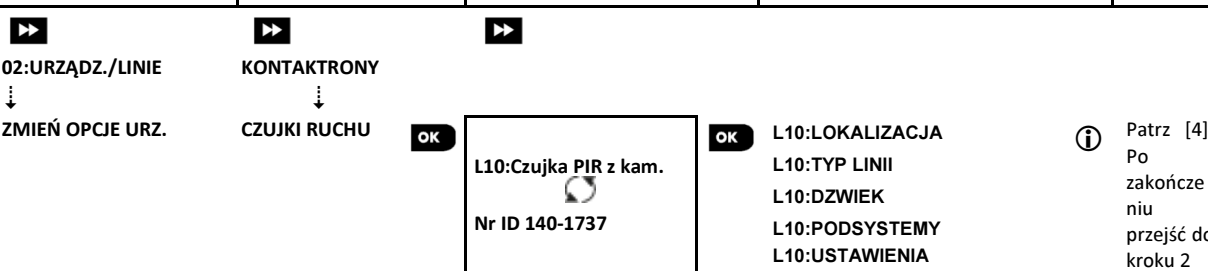
Aby zmodyfikować lub sprawdzić parametry urządzenia, należy wykonać następujące czynności:







Krok 1 	Krok 2 	Krok 3 	Krok 4 	Krok 5
Wybrać opcję <b>ZMIEN OPCJE URZ.</b> [1]	Wybrać typ urządzenia [2]	Wybrać konkretne urządzenie do modyfikacji [3]	Wybrać parametr który ma zostać zmodyfikowany [4]	Modyfikować parametr
				

	 — Modyfikowanie / podgląd opcji urządzenia
[1]	Przejsć do menu instalatora, wybrać opcję <b>02:URZĄDZ./LINIE</b> (patrz punkt 4.2), a następnie wybrać opcję <b>ZMIEN OPCJE URZ.</b>
[2]	Wybrać odpowiedni typ urządzeń do sprawdzenia lub modyfikacji. Na przykład <b>CZUJKI RUCHU</b> .
[3]	Przewinąć grupę urządzeń, zidentyfikować (według linii i/lub numeru ID) konkretne urządzenie do modyfikacji lub sprawdzenia, na przykład: <b>L10:CZ.RUCHU+KAM &gt; Nr ID 140-1737</b> .
[4]	Od tego miejsca proces jest taki sam, jak proces konfiguracji po zarejestrowaniu tego urządzenia. Aby skonfigurować, należy zapoznać się z punktem 4.4.2 Przypisywanie czujek bezprzewodowych/przewodowych Część B. Po zakończeniu na ekranie zostanie wyświetlone następane urządzenie tego samego typu (tj. Czujka ruchu z kamerą).

#### 4.4.5 Zastępowanie urządzenia

Opcja służy do zastępowania uszkodzonego urządzenia zarejestrowanego w systemie innym urządzeniem tego samego typu (tj. tych samych pierwszych 3 cyfrach numeru ID — patrz punkt 4.4.2.A), zachowując konfigurację oryginalnego urządzenia. Nie ma potrzeby usuwania awaryjnego urządzenia ani ponownego konfigurowania nowego urządzenia. Po zarejestrowaniu nowe urządzenie zostanie skonfigurowane automatycznie zgodnie z tą samą konfiguracją, co uszkodzone (wymienione) urządzenie.

Aby zamienić urządzenie, należy wykonać następujące czynności:









Krok 1	Krok 2	Krok 3	Krok 4	Krok 5
Wybrać opcję ZAMIEŃ URZĄDZ. [1]	Wybrać typ urządzenia [2]	Wybrać konkretne urządzenie do zastąpienia [3]	Przypisać nowe urządzenie [4]	
 02:URZĄDZ./LINIE ↓ ZAMIEŃ URZĄDZ. 	 KONTAKTRONY ↓ PILOTY 	 K03:Pilot Nr ID 300-0307 	WYŚLIJ SYGNAŁ lub PODAJ ID:300-XXXX  Patrz ⓘ [4].	

ⓘ	ⓘ – Zastępowanie urządzenia
[1]	Przejdź do menu instalatora, wybierz opcję 02:URZĄDZ./LINIE (patrz punkt 4.2), a następnie wybierz opcję ZAMIEŃ URZĄDZ.
[2]	Wybrać odpowiedni typ urządzenia do zastąpienia. Na przykład PILOTY.
[3]	Wybrać konkretne urządzenie do zastąpienia (według linii i/lub numeru ID), na przykład: K03: Pilot > Nr ID 300-0307.
[4]	Od tego miejsca proces jest taki sam, jak proces rejestrowania nowego urządzenia. Aby kontynuować, należy zapoznać się z punktem 4.4.2 Dodawanie urządzenia bezprzewodowego Część A, krok 2. Jeżeli wystąpi próba rejestracji nowego urządzenia które jest innego typu niż zastąpione urządzenie, centrala odrzuci nowe urządzenie i wyświetli komunikat ZŁY TYP URZĄDZ. Po zakończeniu na wyświetlaczu zostaną pokazane szczegóły dotyczące nowego urządzenia.

#### 4.4.6 Konfiguracja trybu testu poprawności działania linii

Za pomocą tej opcji możliwe jest ustawienie trybu testu poprawności działania dla wybranych linii

Aby uruchomić tryb testu działania linii, należy wykonać następujące czynności:

Krok 1	Krok 2	Krok 3	Krok 4	Krok 5
Wybrać opcję DODAJ DO TESTU [1]	Wybrać typ urządzenia [2]	Wybrać numer linii do testu [3]	Wybrać opcję rozpoczęcia lub zakończenia testu [4]	[5]
 02:URZĄDZ./LINIE ↓ DODAJ DO TESTU 	 KONTAKTRONY ↓ CZUJKI RUCHU 	 L09:CZ. RUCHU ID Nr. 120-2468 	 ZAKOŃCZ TEST URUCHOM TEST  Patrz ⓘ [5] ↪ do kroku 3	

ⓘ	ⓘ – Uruchamianie trybu testu
[1]	Wejść do menu instalatora, wybierz opcję 02:URZĄDZ./LINIE (patrz rozdział 4.2), a następnie opcję DODAJ DO TESTU.
[2]	Wybrać odpowiedni typ urządzenia, który ma zostać dodany do testu, na przykład CZUJKI RUCHU.
[3]	Wybrać konkretny numer linii
[4]	Wybrać opcję ZAKOŃCZ TEST (ustawienie fabryczne) lub URUCHOM TEST.
[5]	Jeżeli wybrana została opcja URUCHOM TEST, przed jego uruchomieniem konieczne jest ustawienie czasu trwania testu (patrz rozdział 4.5.8). Aby zatrzymać test danej linii, należy zmienić wybraną opcję na ZAKOŃCZ TEST. Można to zrobić w dowolnej chwili przeprowadzanego testu. W przypadku wystąpienia jednego z następujących zdarzeń, dla wszystkich testowanych linii wybrana zostanie opcja ponownego uruchomienia testu: 1) Włączenie zasilania systemu; 2) Przywrócenie domyślnych ustawień fabrycznych; 3) Zmiana czasu testu systemu.

#### 4.4.7 Definiowanie ustawień fabrycznych urządzeń

Centrala WP8010 umożliwia zdefiniowanie **parametrów domyślnych** używanych podczas rejestracji urządzeń i zmienianie ich na żądanie tak, że nowe urządzenia rejestrowane w systemie zostaną automatycznie skonfigurowane z użyciem tych parametrów domyślnych bez konieczności modyfikowania konfiguracji każdego nowo rejestrowanego urządzenia. Można użyć pewnego zbioru wartości domyślnych dla pewnej grupy urządzeń, a następnie zmienić wartości domyślne dla innej grupy.

**WAŻNE!** Urządzenia, które zostały już zarejestrowane w systemie przed zmianą wartości domyślnych, nie będą miały zmienionych ustawień na nowe ustawienia domyślne.

Aby **zdefiniować** parametry domyślne grupy urządzeń, należy wykonać następujące czynności:

Krok 1	Krok 2	Krok 3	Krok 4	Krok 5
Wybrać opcję USTAW.OPCJI URZ. [1]	Wybrać typ urządzenia [2]	Wybrać parametr domyślny [3]	Wybrać nowe ustawienia domyślne [4]	[5]
02:URZĄDZ./LINIE ↓	KONTAKTRONY ↓	DIODA LED CZUŁOŚĆ DETEKCJI ↓	NISKA WYSOKA	Patrz [5] do kroku 3 ↩
DEFINICJA PARAM.	CZUJNIKI RUCHU			

	— Zmianianie wartości domyślnych
[1]	Wejść do <b>menu instalatora</b> , wybrać opcję 02:URZĄDZ./LINIE (patrz punkt 4.2), a następnie opcję USTAW.OPCJI URZ.
[2]	Wybierz odpowiednią grupę/typ urządzeń, dla której będą definiowane wartości domyślne. Na przykład <b>CZUJNIKI RUCHU</b> .
[3]	Przewiń listę dostępnych parametrów dla grupy urządzeń i wybierz domyślny parametr do zmiany, na przykład: <b>CZUŁOŚĆ DETEKCJI</b> . Lista łączy w sobie parametry wszystkich urządzeń w grupie, na przykład parametry wszystkich typów czujek ruchu.
[4]	Przykładowo istniejące ustawienie domyślne dla opcji CZUŁOŚĆ DETEKCJI dla zarejestrowanych czujek ruchu miało wartość NISKA CZUŁOŚĆ (oznaczoną symbolem ■). Aby zmienić czułość na <b>WYSOKA</b> , należy przewijać menu do chwili, gdy na wyświetlaczu pojawi się wartość <b>WYSOKA</b> , i nacisnąć przycisk . Od tej chwili nowe ustawienie domyślne parametru CZUŁOŚĆ DETEKCJI zarejestrowanych czujek ruchu będzie miało wartość <b>WYSOKA</b> .
[5]	Nowa wartość domyślna nie wpływa na czujki ruchu, które zostały już zarejestrowane przed wprowadzeniem zmiany.

#### 4.4.8 Aktualizacja urządzeń po wyjściu z trybu programowania

Po wyjściu z **trybu programowania instalatorskiego**, centrala alarmowa komunikuje się z wszystkimi urządzeniami i aktualizuje je o zmiany dokonane podczas programowania. W czasie aktualizacji na ekranie jest wyświetlany komunikat **ZAPIS PARAMETRÓW 018**, gdzie liczba (na przykład 018) jest wskazaniem licznika pozostałej liczby urządzeń, które mają jeszcze zostać zaktualizowane. Należy poczekać aż centrala nawiąże łączność z wszystkimi urządzeniami i powróci do ekranu startowego. Może to potrwać od kilku sekund do kilku minut, zależnie od ilości urządzeń do zaktualizowania.

### 4.5 Centrala alarmowa

#### 4.5.1 Ogólne wskazówki oraz opis opcji menu

Menu **03:OPCJE SYSTEMU** umożliwia konfigurację i dostosowanie działania centrali do potrzeb użytkownika. Menu **03:OPCJE SYSTEMU** udostępnia konfigurowalne parametry które zostały podzielone na główne grupy, każda z grup dotyczy pewnych aspektów działania systemu (patrz szczegółowa lista w kroku 2 w poniższej tabeli):

Grupa	Główne grupy i ich funkcje oraz parametry	Rozdział
<b>Procedury włączania/ wyłączenia i wyjścia/wejścia</b>	Zawiera konfigurowalne opcje związane z procedurami włączania i wyłączenia systemu oraz procedurami wejścia i wyjścia.	4.5.2
<b>Konfiguracja linii</b>	Zawiera konfigurowalne opcje związane z funkcjonowaniem linii.	4.5.3
<b>Alarmy i usterki</b>	Zawiera konfigurowalne funkcje i parametry związane z inicjowaniem, anulowaniem i raportowaniem zdarzeń o alarmach i usterkach.	4.5.4
<b>Sygnalizatory</b>	Zawiera konfigurowalne opcje wspólne dla wszystkich sygnalizatorów w systemie.	4.5.5
<b>Interfejs użytkownika</b>	Zawiera konfigurowalne funkcje i parametry związane z funkcjonowaniem wskaźników dźwiękowych i wizualnych centrali.	4.5.6
<b>Zakłócenia radiowe i nadzór nad urządzeniami</b>	Zawiera konfigurowalne funkcje i parametry związane z wykrywaniem i zgłaszaniem zdarzeń zagłuszania sygnałów RF i nadzoru nad urządzeniami	4.5.7
<b>Różne</b>	Zawiera inne konfigurowalne funkcje i parametry związane z pracą systemu.	4.5.8

Aby przejść do menu **03.OPCJE SYSTEMU** należy wykonać następujące czynności:

Krok 1	Krok 2				Krok 3
Wybrać opcję <b>OPCJE SYSTEMU</b>	Należy wybrać parametr centrali do skonfigurowania				Konfiguracja opcji
MENU INSTALATORA ↓	<b>Włączanie i wyłączenie</b> 4.5.2 01: CZAS NA WEJŚCIE 1 02: CZAS NA WEJŚCIE 2 03: CZAS NA WYJŚCIE 04: OPCJE WYJSCIA 05: SZYBKIE WYJ. 06: OPCJE BLOKADY 07: INFO O POWROCIE 08: OPCJE WYŁĄCZ. 09: WL. LINIA KLUCZ	Rozdział	<b>Alarmy i usterki</b> 4.5.4 31: ALARM PANIKA 32: ALARM PRZYMUS 33: BRAK AKTYW. 34: SABOTAZ ALARM 35: RAP. BRAK AC 33: ALARM POTW. 37: CZAS OPÓŹ. AL. 38: KASOW. ALARMU 39: RESET ALARMU 40: ANULOW. POŻARU	Rozdział	<b>Interfejs użytkownika</b> 4.5.6 51: SYGN. WEJ/WYJ. 52: SYGN. USTERKI 53: PAMIEC ALARMU 54: PILOT BATERIA 55: PODSWIETLENIE 56: WYG. EKRANU
03.PAR. CENTRALI	<b>Zachowanie linii</b> 4.5.3 21: LICZNIK ALARMÓW 22: LINIE POWIĄZANE	Rozdział	<b>Sygnalizatory</b> 4.5.5 43: SYRENA CENTR. 44: CZAS SYGN. BELL 45: CZAS OPTYKI 46: SYG. UST. MLT	Rozdział	<b>Zakłócenia RF i nadzór</b> 4.5.7 61: ZAKŁÓCENIA RF 62: NADZÓR RF 63: NIE GOTOWY 64: ALRM ZAKL. RF 65: NADZ. CZ. DYMU
				<b>Różne</b> 4.5.8 91: DOSTĘP UŻYTK. 93: OKRES TESTU	Przejdź do wskazywanej części grupy wybranej opcji  Po zakończeniu przejdź do kroku 2  

#### 4.5.2 Programowanie trybów włączania/wyłączenia systemu oraz czasów na wejście/wyjście

Poniższa tabela zawiera szczegółowy opis każdej z opcji i możliwości ich konfiguracji. Aby wybrać opcję i zmienić jej konfigurację — zapoznaj się z punktem 4.5.1.

Opcja	Możliwości konfiguracji
01: CZAS NA WEJŚCIE 1 02: CZAS NA WEJŚCIE 2	<p>Dwa różne czasy opóźnienia na wejście umożliwiają użytkownikowi wejście do chronionego obiektu (gdy system jest włączony w dozór) przez wyznaczone drzwi lub trasy wejściowe/wyjściowe bez spowodowania alarmu. Po wejściu do obiektu użytkownik musi wyłączyć system z dozoru przed upływem czasu opóźnienia na wejście. Dźwiękowe sygnały ostrzegawcze o niskiej częstotliwości zaczynają być generowane po otwarciu drzwi, a w czasie ostatnich 10 sekund opóźnienia częstotliwość sygnałów wzrasta. Opcje <b>CZAS NA WEJ.1</b> i <b>CZAS NA WEJ.2</b> umożliwiają zaprogramowanie czasu tych opóźnień.</p> <p>Możliwe wartości do zaprogramowania: <b>00 SEKUND, 15 SEKUND</b> (wartość domyślna dla opóźnienia wejścia 2), <b>30 SEKUND</b> (wartość domyślna dla opóźnienia wejścia 1), <b>45 SEKUND, 60 SEKUND, 3 MINUTY i 4 MINUTY</b>.</p> <p>Aby zapewnić zgodność z wymaganiami <b>EN</b>, czas opóźnienia na wejście nie może przekroczyć 45 s.</p>
03: CZAS NA WYJ.	<p>Opcja umożliwia zaprogramowanie czasu opóźnienia na wyjście. Opóźnienie to umożliwia użytkownikowi włączenie systemu i opuszczenie chronionego obiektu przez drzwi wyjściowe/wejściowe bez spowodowania alarmu. Dźwiękowe sygnały ostrzegawcze o niskiej częstotliwości zaczynają być generowane po wpisaniu kodu, a w czasie ostatnich 10 sekund opóźnienia częstotliwość sygnałów wzrasta.</p> <p>Możliwe wartości do zaprogramowania: <b>30 SEKUND, 60 SEKUND</b> (wartość domyślna), <b>90 SEKUND, 120 SEKUND, 3 MINUTY i 4 MINUTY</b>.</p>

Opcja	Możliwości konfiguracji
<b>04:OPCJE WYJŚCIA</b>	Funkcja pozwala zmienić sposób reakcji systemu w trakcie opóźnienia na wyjście. <b>A: NORMALNA</b> - czas na wyjście upływa bez zmian. <b>B: WYJŚCIE PONOWNE</b> Jeżeli podczas czasu na wyjście linia opóźniona wróci do stanu normalnego i zostanie naruszona ponownie to czas na wyjście będzie odliczany od początku. Jeżeli podczas czasu na wyjście linia opóźniona nie zostanie naruszona system włączy się w tryb domowy. <b>C: PO ZAM. DRZWI</b> - czas na wyjście zakończy się automatycznie po zamknięciu drzwi bez względu na ile został ustawiony. Przy ustawianiu trybów wyjścia innych niż normalny wskazanym jest zainstalowanie na drzwiach czujki kontaktronowej.
	Opcje do wyboru: <b>NORMALNY</b> (wartość domyślna); <b>WYJŚCIE PONOWNE, PO ZAM. DRZWI</b>
<b>05:SZYBKE WYJ.</b>	Opcja określa, czy użytkownik będzie mógł wykonać „szybkie włączenie”, czy też nie. W przypadku zezwolenia na szybkie włączenie, centrala nie będzie wymagać kodu użytkownika przed uzbrojeniem systemu.
	Opcje do wyboru: <b>WŁĄCZONE</b> (wartość domyślna) i <b>WYŁĄCZONE</b> .
<b>06: OPCJE BLOKADY</b>	Opcja określa, czy użytkownik będzie mógł zablokować linie gdy sygnalizują one np. naruszenie. Można także włączyć opcję automatycznej blokady linii otwartych podczas czasu na wyjście (wymuszone włączenie). Funkcja blokady linii musi być uaktywniana tylko na wyraźne życzenie użytkownika gdyż nieumiejętne posługiwanie się nią może znacznie obniżyć poziom bezpieczeństwa systemu. Funkcja blokady wykorzystywana jest gdy np. chcemy uzbroić system przy otwartym oknie. Jeżeli wybrano opcję „BLOK.ZABRONIONE” użytkownik nie ma możliwości blokowania linii otwartych lub w usterce.
	Opcje do wyboru: <b>BLOK.ZABRONIONE</b> (wartość domyślna), <b>WYMUSZ.WŁĄCZEN.</b> , <b>BLOKADA RĘCZNA</b>
	1. Aby zachować zgodność z wymaganiami <b>EN</b> , należy wybrać opcję „ <b>blokada ręczna</b> ”. 2. Linia ustawiona w trybie testu działania linii, która została zablokowana, spowoduje wygenerowanie zdarzenia błąd testu, w przypadku gdy system wykryje ewentualne zdarzenie alarmowe z tej linii. 3. Gdy linia w trybie testu została zablokowana, liczba zgłaszanych zdarzeń jest nieograniczona.
<b>07:INFO O POROCIE</b>	W przypadku <b>włączenia</b> tej opcji komunikat POWRÓT będzie przekazywany użytkownikom za pośrednictwem wiadomości SMS podczas rozbrajania systemu przez użytkownika z włączoną opcją „powrotu” (użytkownicy 5-8 lub piloty 5-8). Ten tryb jest przydatny, gdy rodzice są w pracy i chcą być informowani o powrocie dziecka ze szkoły.
	Opcje do wyboru: <b>WŁĄCZONE</b> (wartość domyślna) i <b>WYŁĄCZONE</b>
	<b>Uwaga!</b> Aby włączyć raportowanie, należy skonfigurować system do raportowania zdarzeń na prywatne numery użytkowników (zdarzenie „powrót” należy do grupy zdarzeń alerty). Więcej informacji znajduje się w rozdziale 4.6.4 i opcji <b>RAPORT</b> w menu <b>RAPORT GŁOS.</b> i <b>RAPORTY SMS</b> .
<b>08:OPCJE WYŁĄCZ.</b>	Pewne przepisy wymagają, aby w sytuacji, gdy system jest włączony w trybie wyjścia, nie było możliwości wyłączenia go z zewnątrz domu (np. za pomocą pilota) przed wejściem do obiektu chronionego i uaktywnieniem linii opóźnionej. W celu spełnienia tego wymagania system udostępnia następujące opcje wyłączenia systemu z dozoru: <b>A:</b> Przy opcji <b>ZAWSZE</b> (wartość domyślna) system można wyłączyć z dozoru zawsze ze wszystkich urządzeń. <b>B:</b> Podczas opóźnienia czasu na wejście system można rozbroić tylko za pomocą pilota lub urządzeń działających zbliżeniowo ( <b>PILOTEM</b> ). <b>C:</b> Podczas opóźnienia czasu na wejście system można rozbroić tylko za pomocą klawiatury systemowej ( <b>KODEM</b> ). <b>D:</b> Podczas opóźnienia czasu na wejście system można rozbroić za pomocą pilota lub poprzez podanie kodu ( <b>W CZASIE OP.WE</b> ).
	<b>Uwaga!</b> Więcej informacji dotyczących tej funkcji znajduje się w rozdziale 5.14.
<b>09:WL.LINIĄ KLUCZ</b>	Opcja ta określa, czy linia typu klucz spowoduje włączenie systemu w trybie wyjścia lub domowym
	Opcje do wyboru: <b>TRYB WYJŚCIA</b> (domyślna) oraz <b>TRYB DOMOWY</b>



## 4.5.3 Konfiguracja funkcji linii

Tabela poniżej zawiera szczegółowy opis każdej opcji i ustawień jej konfiguracji. Aby wybrać opcję i zmienić jej konfigurację — należy zapoznać się z rozdziałem 4.5.1.

Opcja	Możliwości konfiguracji
<b>21: LICZ.ALARMÓW</b>	<p>Opcja określa ile razy linia dozoru może wejść w stan alarmu w ramach jednego okresu włączenia/wyłączenia systemu (łącznie z usterkami baterii, sabotażu czujek itp.). Jeśli liczba alarmów z konkretnej linii przekracza zaprogramowaną liczbę, centrala automatycznie blokuje linię w celu uniknięcia powtarzającego się dźwięku sygnalizatora i nadmiernej liczby zgłoszeń w stacji monitorującej. Linia zostanie ponownie uaktywniona podczas wyłączenia systemu lub po 48 godzinach od chwili zablokowania jej licznika (jeśli system pozostaje w dozorze).</p> <p>Opcje: <b>BEZ ZATRZASKU</b> (wartość domyślna), <b>PO 1 ALARMIE</b>, <b>PO 2 ALARMACH</b>, oraz <b>PO 3 ALARMACH</b></p> <ol style="list-style-type: none"> <li>Gdy opcja ta jest włączona, a linia została przypisana do testu działania linii, alarmy z tej linii nie będą zapisywane.</li> <li>Gdy czujka jest ustawiona w trybie testu i jednocześnie ma włączoną blokadę opcja ta nie spowoduje wstrzymania wysyłania zdarzeń. Może to doprowadzić do zgłaszania nadmiernej liczby alarmów testu.</li> </ol>
<b>22: LINIE POWIAZ.</b>	<p>Włączanie funkcji linii powiązanych to metoda używana do przeciwdziałania fałszywym alarmom — alarm zostanie zainicjowany tylko, gdy dwie sąsiednie linie (pary linii) zostaną naruszone w przeciągu 30 sekund (<b>WŁĄCZONE</b>)</p> <p>Ta funkcja jest aktywna tylko, gdy system włączony jest w trybie wyjścia i tylko względem następujących par linii: 18+19, 20+21, 22+23, 24+25, 26+27.</p> <p><b>Uwagi!</b></p> <ol style="list-style-type: none"> <li>Jeśli jedna z dwóch linii powiązanych zostanie zablokowana (patrz punkt 4.5.2), pozostała linia będzie działać niezależnie.</li> <li>Zaleca się, aby linie powiązane były liniami służącymi tylko do wykrywania włamań w typach linii: opóźniona 1/2, natychmiastowa, wewnętrzna.</li> <li>Jeżeli uruchomiono tryb testu dla linii powiązanej, każda linia z tego zestawu działa niezależnie.</li> </ol> <p><b>WAŻNE!</b> Nie należy ustawiać opcji LINIE POWIAZ. dla takich typów jak pożarowa, wezwanie pomocy, 24-godzinna głośna, 24-godzinna cicha itd.</p>

## 4.5.4 Konfiguracja opcji alarmów i usterek

Tabela poniżej zawiera szczegółowy opis każdej opcji i ustawień jej konfiguracji. Aby wybrać opcję i zmienić jej konfigurację — należy zapoznać się z rozdziałem 4.5.1.

Opcja	Możliwości konfiguracji
<b>31: ALARM PANIKA</b>	<p>Opcja określa, czy użytkownik będzie mógł zainicjować alarm napadowy z klawiatury (przez jednoczesne naciśnięcie dwóch przycisków „Panika”) lub pilotów (przez jednoczesne naciśnięcie przycisków Away + Home), oraz czy alarm będzie cichy (tj. tylko wysłanie kodu raportującego na stację), czy też głośny (tj. wysłanie kodu + aktywacja głośnej sygnalizacji).</p> <p>Opcje do wyboru: <b>GŁOŚNY</b> (wartość domyślna), <b>WYŁĄCZONY</b>, <b>CICHY</b></p>
<b>32: ALARM PRZYMUS</b>	<p>Kod raportujący kod pod przymusem zostanie wysłany do stacji monitorowania, jeżeli użytkownik zostanie zmuszony wyłączyć system z dozoru pod wpływem siły lub groźby. Aby komunikat „pod przymusem” został wysłany, użytkownik musi rozbroić system za pomocą kodu przymusu (domyślnie 2580).</p> <p>Aby zmienić kod pod przymusem należy na pozycji migającego kursora wprowadzić 4 cyfry nowego kodu lub wprowadzić 0000 w celu wyłączenia funkcji kodu pod przymusem, a następnie naciśnij przycisk <b>OK</b></p> <p><b>Uwaga!</b> System nie pozwoli na zaprogramowanie kodu pod przymusem identycznego jak istniejący kod użytkownika.</p>
<b>33: BRAK AKTYW.</b>	<p>Jeśli żadna z czujek zaprogramowanych jako wewnętrzne/natychmiastowe nie wykryje ruchu przynajmniej raz w ciągu zdefiniowanego przedziału czasu, system wygeneruje zdarzenie <b>ALERT BEZCZYNNOSCI</b></p> <p>Należy zdefiniować <b>przedział czasu</b> monitorowania braku aktywności</p> <p>Opcje do wyboru: <b>WYŁĄCZONE</b> (wartość domyślna), <b>PO: 3/6/12/24/48/72 GODZ.</b></p>
<b>34: SABOTAŻ ALARM</b>	<p>Definiuje, czy zabezpieczenie antysabotażowe czujek i urządzeń peryferyjnych (nie dotyczy centrali alarmowej) będzie aktywne <b>AKTYWNY</b> (wartość domyślna), czy nie <b>NIEAKTYWNY</b></p> <p><b>Uwaga!</b> W przypadku wybrania opcji NIEAKTYWNY należy pamiętać, że w przypadku naruszenia styku sabotażowego któregośkolwiek z urządzeń peryferyjnych system nie wygeneruje alarmu sabotażu oraz nie wyśle informacji o tym zdarzeniu do stacji monitorowania alarmów.</p>
<b>35: RAP. BRAK AC</b>	<p>W celu uniknięcia wysłania przez system kodów raportujących w przypadku krótkich przerw w zasilaniu AC, system zgłasza komunikat BRAK AC tylko, gdy zasilanie AC nie powróci po wcześniej ustalonym czasie opóźnienia.</p> <p>Opcje do wyboru: <b>5 MINUT</b> (wartość domyślna), <b>30, 60, 180 MINUT.</b></p> <p><b>Uwaga!</b> Aby zapewnić zgodność z wymaganiami EN, opóźnienie nie może przekroczyć 60 minut.</p>
<b>36: ALARM POTW.</b>	<p>Jeśli dwa zdarzenia alarmowe wystąpią w ramach określonego przedziału czasu, system może zostać tak skonfigurowany, aby zgłaszał drugie zdarzenie alarmu jako <b>ALARM POTWIERDZONY</b>. (patrz punkt 4.6.4 opcja 61). Funkcję można uaktywnić i ustawić odpowiedni przedział czasu.</p> <p>Opcje do wyboru: <b>WYŁĄCZONY; PO 30/45/60</b> (wartość domyślna)/<b>90 MINUT</b></p>

Opcja	Możliwości konfiguracji
37: CZAS OPÓŹ. AL.	System można skonfigurować tak aby wysyłał kody raportujące z opóźnieniem od wystąpienia alarmu (nie dotyczy alarmów z linii pożarowych, 24-godzinnej cichej i wezwania pomocy). W czasie tego opóźnienia system generuje głośną sygnalizację alarmu, ale kod raportujący nie jest wysyłany do stacji monitorowania alarmów. Jeśli użytkownik wyłączy system z dozoru podczas tego opóźnienia kod o alarmie nie zostanie wysłany na stację. Można uaktywnić tę funkcję i ustawić przedział czasu opóźnienia alarmu.
	Opcje do wyboru: <b>PO 00 S.</b> (wartość domyślna)/15/30/45/60 SEKUNDACH, <b>PO 2/3/4 MINUTACH</b>
38: KASOW. ALARMU	System można skonfigurować tak aby zapewniał przedział czasu rozpoczynający się od wysłania kodu raportującego do stacji monitorowania w którym to użytkownik może ten alarm skasować. Jeśli użytkownik wyłączy system z dozoru w przeciągu czasu anulowania alarmu, na stację monitorowania zostanie wysłany komunikat „ALARM SKASOWANY”, co oznacza anulowanie alarmu przez użytkownika.
	Opcje do wyboru: <b>WYŁĄCZONE, PO 1/5</b> (wartość domyślna)/15/60 MIN. i <b>PO 4 GODZINACH.</b>
	Z uwagi na to, że linie działające w „trybie testu działania linii” nie generują kodów raportujących do stacji monitorowania, system dla linii w teście nie wyśle na stację kodu ALARM SKASOWANY”.
39: RESET ALARMU	W przypadku alarmu możliwe są następujące opcje resetu takiego zdarzenia: Przez użytkownika przy użyciu opcji <b>UŻYTKOWNIK</b> (ustawienie domyślne). Przez instalatora poprzez wejście do trybu programowania instalatorskiego i wyjście z niego lub przez zdalne uzyskanie dostępu do systemu przez telefon przy użyciu kodu instalatora ( <b>INSTALATOR</b> ). Aby uzyskać dostęp do systemu przez telefon, należy zapoznać się z Instrukcją użytkownika centrali WP8010, rozdział 6 — „Zdalne sterowanie przez telefon” i użyć kodu instalatora zamiast kodu użytkownika.
40: ANULOW. POŻARU	Opcja pozwala na zaprogramowanie okresu czasu w którym użytkownik może skasować alarm pożarowy. Centrala może otworzyć przedział czasowy odliczany od wystąpienia alarmu pożarowego. Podczas tego interwału brzęczyk centrali generuje ostrzegawczy dźwięk natomiast głośna sygnalizacja alarmu jest nieaktywna oraz system nie wysyła kodu raportującego o tym zdarzeniu na stację monitorowania. Jeżeli użytkownik wyłączy system w tym określonym przedziale czasowym, alarm zostanie skasowany.
	Opcje do wyboru: <b>00/30/60/90 sekund</b>



#### 4.5.5 Konfiguracja opcji sygnalizatorów

Tabela poniżej zawiera szczegółowy opis każdej opcji i ustawień jej konfiguracji. Aby wybrać opcję i zmienić jej konfigurację — należy zapoznać się z rozdziałem 4.5.1.

Opcja	Możliwości konfiguracji
43: SYRENA CENTR.	Opcja określa, czy wbudowany sygnalizator centrali będzie generował alarmy — <b>WŁĄCZONE</b> (wartość domyślna), czy też pozostanie nieaktywny — <b>WYŁĄCZONE</b>
	<b>Uwaga!</b> W przypadku gdy do systemu nie przypisano zewnętrznych urządzeń ostrzegawczych zaleca się aby wewnętrzny sygnalizator był włączony
44: CZAS.SYGN.BELL	Określa czas działania sygnalizatorów w przypadku alarmu.
	Opcje do wyboru: <b>1/3/4</b> (wartość domyślna)/8/10/15/20 MINUT.
	<b>Uwaga!</b> Aby zapewnić zgodność z wymaganiami EN, czas głośnej sygnalizacji nie może przekroczyć 15 minut.
45: CZAS OPTYKI	W przypadku alarmu określa czas działania optyki sygnalizatora.
	Opcje do wyboru: <b>5/10/20</b> (wartość domyślna)/40/60 MINUT.
46: SYG.UST.MLT	Opcja określa, czy sygnalizator zostanie uaktywniony w przypadku usterki linii telefonicznej przy uzbrojonym systemie.
	Opcje do wyboru: <b>WYŁĄCZONA</b> (wartość domyślna) lub <b>WYŁĄCZONE</b>

#### 4.5.6 Konfiguracja dźwiękowego i wizualnego interfejsu użytkownika

Tabela poniżej zawiera szczegółowy opis każdej opcji i ustawień jej konfiguracji. Aby wybrać opcję i zmienić jej konfigurację — należy zapoznać się z rozdziałem 4.5.1.

Opcja	Możliwości konfiguracji
51: SYGN.WEJ/WYJ.  Gdy opcja podsystemów wyłączona	Określa, czy centrala będzie generować sygnały dźwiękowe w trakcie opóźnienia czasu na wejście i wyjście, czy też nie. Dodatkową opcją jest wyciszenie sygnałów dźwiękowych tylko, gdy system jest włączony w tryb domowy.
	Opcje do wyboru: <b>WŁĄCZONE</b> (wartość domyślna), <b>WYŁ. WYJSCIE HOME</b> , oraz <b>WYŁ. GDY DOMOWE.</b>
	<b>Uwaga!</b> W przypadku wyłączenia dźwiękowej sygnalizacji wyjścia, „radosna melodia” (powodzenie) nadal będzie odtwarzana na końcu czasu na wyjście. Poziom głośności sygnalizacji czasu wyjścia/wejścia można regulować, naciskając na klawiaturze przyciski  , aby zwiększyć głośność, lub naciskając przycisk  , aby zmniejszyć głośność.

Opcja	Możliwości konfiguracji
<b>51:SYGN.WEJ/WYJ.</b> Gdy opcja podsystemów włączona	Określa, czy centrala będzie generować sygnały dźwiękowe w trakcie opóźnienia czasu na wejście i wyjście, czy też nie. Dodatkową opcją jest wyciszenie sygnałów dźwiękowych tylko, gdy system jest włączony w tryb domowy. Wyświetlacz centrali pokazuje: P1 <input type="checkbox"/> P2 <input type="checkbox"/> P3 <input type="checkbox"/> Przyciski  ,  ,  umożliwiają wybór odpowiednich podsystemów. Kolejne naciśnięcia każdego z przycisków powodują przełączanie się między dostępnymi podsystemami.
	Opcje do wyboru: <input type="checkbox"/> (WYŁĄCZONE), WYŁ.GDY DOMOWE i WYŁ.WYJ.HOME <input type="checkbox"/>
	<b>Uwagi:</b> W przypadku wyłączenia głośnej sygnalizacji czasu na wyjście, „radosna melodia” (powodzenie) nadal będzie odtwarzana na koniec opóźnienia czasu na wyjście. Poziom głośności sygnałów dźwiękowych czasu wyjścia/wejścia można regulować, naciskając przycisk  na klawiaturze, aby zwiększyć głośność, lub naciskając przycisk  aby zmniejszyć głośność.
<b>52:SYGN.USTERKI</b>	W przypadku usterki systemowej centrala emituje serię 3 krótkich dźwięków z częstotliwością raz na minutę. Funkcja pozwala ustawić, czy sygnalizacja usterki ma być aktywna, czy też wyłączona lub wyłączona tylko w nocy. Godziny nocne zdefiniowane są fabrycznie, ale zazwyczaj jest to przedział od 20:00 do 7:00.
	Opcje do wyboru: WYŁĄCZONE, WYŁ. W NOCY (ustawienie fabryczne) i WŁĄCZONE
<b>53:PAMIĘĆ ALARMU</b>	Określa, czy na ekranie LCD będą wyświetlane informacje o alarmach w pamięci. Po wciśnięciu przycisku  w trybie czuwania, wyświetlone zostaną szczegółowe informacje dotyczące pamięci alarmów.
	Opcje do wyboru: WŁĄCZONE (ustawienie fabryczne) i WYŁĄCZONE
<b>54:PILOT BATERIA</b>	Opcja pozwala na włączenie/wyłączenie komunikatu o słabej baterii pilota. Więcej informacji znajduje się w Instrukcji obsługi centrali.
	Opcje do wyboru: WYŁĄCZONE (ustawienie fabryczne) — brak potwierdzenia, WŁĄCZONE — potwierdzanie wymagane.
<b>55:PODŚWIETLENIE</b>	Określa, czy podświetlenie centrali ma być włączone przez cały czas, czy też ma się włączać tylko po naciśnięciu przycisku i wyłączać w ciągu 10 sekund, gdy nie zostaną wykryte dalsze naciśnięcia przycisków.
	Opcje do wyboru: ZAWSZE WŁĄCZONE i WYŁ.PO 10S (ustawienie fabryczne).
<b>56:WYG. EKRAN</b> Gdy opcja podsystemów wyłączona	Jeżeli opcja jest włączona to po czasie 30 sekund od naciśnięcia przycisku na wyświetlaczu zamiast statusu będzie wyświetlony komunikat WP8010. Wygaszacz ekranu można uaktywnić i określić, czy komunikat stanu będzie ponownie wyświetlany po naciśnięciu dowolnego przycisku (PRZYCISK) lub po wprowadzeniu kodu (KOD). W przypadku wybrania opcji PRZYCISK pierwsze naciśnięcie dowolnego przycisku (z wyjątkiem POŻAR i WEZW. POMOCY) spowoduje wyświetlenie statusu, a następne naciśnięcie spowoduje wykonanie funkcji przycisku. Dalsze informacje można znaleźć w Instrukcji obsługi systemu, Rozdział 1 Tryb wygaszacza ekranu.
	Opcje do wyboru: WYŁĄCZONE (ustawienie fabryczne), KOD , PRZYCISK
	<b>Uwagi:</b> 1. Aby spełnić wymagania EN, należy wybrać opcję KOD. 2. W przypadku przycisków POŻAR i WEZW. POMOCY pierwsze naciśnięcie spowoduje wyświetlenie statusu oraz wykonanie funkcji pożar/wezwanie pomocy.
<b>56:WYG. EKRAN</b> Gdy opcja podsystemów włączona	Niektóre przepisy wymagają, aby wyświetlanie stanu systemu nie było widoczne dla osób nieuprawnionych. Opcja wygaszacza ekranu (jeśli jest aktywna) zastępuje wyświetlanie stanu systemu na ekranie tekstem bezczynności, jeśli żaden przycisk nie zostanie naciśnięty przez ponad 30 sekund. Wygaszacz ekranu można uaktywnić i określić, czy komunikat stanu będzie ponownie wyświetlany po naciśnięciu dowolnego przycisku (PRZYCISK) lub po wprowadzeniu kodu (KOD). W przypadku wybrania opcji PRZYCISK pierwsze naciśnięcie dowolnego przycisku (z wyjątkiem POŻAR i WEZW. POMOCY) spowoduje wyświetlenie statusu, a następne naciśnięcie spowoduje wykonanie funkcji przycisku. W przypadku przycisków POŻAR i WEZW. POMOCY pierwsze naciśnięcie przycisku spowoduje wyświetlenie statusu systemu oraz wykonanie funkcji pożar/wezwanie pomocy. Można również określić, czy w przypadku, gdy żaden z przycisków nie zostanie naciśnięty przez ponad 30 sekund, na wyświetlaczu zostanie pokazana data i godzina. Można również określić, że normalne wskazanie wyświetlacza powróci po naciśnięciu przycisku , a następnie po wprowadzeniu kodu użytkownika (CZAS - KOD), lub po naciśnięciu dowolnego przycisku (CZAS - PRZYCISK). Dalsze informacje można znaleźć w Instrukcji obsługi systemu.
	Opcje do wyboru: WYŁĄCZONE (ustawienie fabryczne), KOD, PRZYCISK.
	<b>Uwaga:</b> Aby spełnić wymagania EN, należy wybrać opcję KOD

#### 4.5.7 Konfiguracja opcji nadzoru oraz zakłóceń radiowych

Tabela poniżej zawiera szczegółowy opis każdej opcji i ustawień jej konfiguracji. Aby wybrać opcję i zmienić jej konfigurację — należy zapoznać się z rozdziałem 4.5.1.

Opcja	Instrukcje konfiguracji															
<b>61:ZAKŁÓCENIA RF</b>	<p>Opcja określa, czy ciągłe zakłócanie transmisji sieci radiowej będą wykrywane i zgłaszane, czy też nie. W przypadku wybrania jednej z opcji zagłuszania system nie zezwoli na włączenie w sytuacji wykrycia przez system zakłóceń RF. System udostępni kilka opcji wykrywania i zgłaszania o zakłóceniach RF w celu zapewnienia zgodności z następującymi standardami:</p> <p><b>Uwaga:</b> Zakłócenia RF są sygnalizowane komunikatem „system zagłuszany” wyświetlanym w centrali.</p> <table border="1"> <thead> <tr> <th>Opcja</th> <th>Standard</th> <th>Wykrywanie i zgłaszanie następuje, gdy:</th> </tr> </thead> <tbody> <tr> <td><b>UL 20/20</b></td> <td>USA</td> <td>Nastąpiło ciągłe zagłuszanie przez 20 sekund</td> </tr> <tr> <td><b>EN 30/60</b></td> <td>Europa</td> <td>W ciągu 60 sekund miało miejsce łącznie 30 sekund zagłuszania.</td> </tr> <tr> <td><b>BS</b></td> <td>Brytyjski Standard</td> <td>Analogicznie do EN (30/60), ale zdarzenie będzie zgłaszane tylko, gdy czas zagłuszania przekracza 5 minut.</td> </tr> <tr> <td><b>WYŁĄCZONE</b></td> <td>(wartość domyślna)</td> <td>Brak wykrywania i zgłaszania zagłuszania.</td> </tr> </tbody> </table> <p><b>Uwagi:</b>                      Aby spełnić wymagania <b>UL</b>, należy wybrać opcję <b>UL 20/20</b>.                      Aby spełnić wymagania <b>EN</b>, należy wybrać opcję <b>EN 30/60</b>.                      Aby spełnić wymagania <b>UK</b> klasy 6, należy wybrać opcję <b>class 6 (30/60)</b>.</p>	Opcja	Standard	Wykrywanie i zgłaszanie następuje, gdy:	<b>UL 20/20</b>	USA	Nastąpiło ciągłe zagłuszanie przez 20 sekund	<b>EN 30/60</b>	Europa	W ciągu 60 sekund miało miejsce łącznie 30 sekund zagłuszania.	<b>BS</b>	Brytyjski Standard	Analogicznie do EN (30/60), ale zdarzenie będzie zgłaszane tylko, gdy czas zagłuszania przekracza 5 minut.	<b>WYŁĄCZONE</b>	(wartość domyślna)	Brak wykrywania i zgłaszania zagłuszania.
Opcja	Standard	Wykrywanie i zgłaszanie następuje, gdy:														
<b>UL 20/20</b>	USA	Nastąpiło ciągłe zagłuszanie przez 20 sekund														
<b>EN 30/60</b>	Europa	W ciągu 60 sekund miało miejsce łącznie 30 sekund zagłuszania.														
<b>BS</b>	Brytyjski Standard	Analogicznie do EN (30/60), ale zdarzenie będzie zgłaszane tylko, gdy czas zagłuszania przekracza 5 minut.														
<b>WYŁĄCZONE</b>	(wartość domyślna)	Brak wykrywania i zgłaszania zagłuszania.														
<b>62:NADZÓR RF</b>	<p>Określa przedział czasu na odebranie sygnałów nadzoru z różnych bezprzewodowych urządzeń peryferyjnych. Jeśli któreś z urządzeń nie zgłosi się przynajmniej raz w ciągu wybranego przedziału czasu, zostanie zainicjowany alert <b>BRAK URZADZENIA</b>.</p> <p>Opcje do wyboru: <b>KONTROLA CO 1/2/4/8/12</b> (ustawienie fabryczne) <b>GODZ.</b> i <b>KONTROLA WYŁĄCZONA</b></p> <p><b>Uwaga:</b> Aby spełnić wymagania <b>EN</b>, należy wybrać opcję 1 godzina lub 2 godziny.</p>															
<b>63: NIE GOTOWY</b>	<p>W przypadku usterki nadzoru (tj. „braku” urządzenia — patrz 62: NADZÓR RF) określa, czy system będzie kontynuował normalną pracę, czy też stan systemu zmieni się na <b>NIE GOTOWY (w przypadku braku urządzenia)</b> do czasu usunięcia usterki.</p> <p>Opcje do wyboru: <b>NORMALNA</b> (ustawienie fabryczne) i <b>GDY USTERKA NADZORU</b></p>															
<b>64:ALARM ZAKŁ.RF</b>	<p>Standardy EN wymagają, aby w przypadku usterki nadzoru (braku sygnału z urządzenia) lub usterki RF występującego przy gdy system włączony jest w tryb wyjścia, została włączona głośna sygnalizacja dźwiękowa i zdarzenie zostało zgłoszone jako zdarzenie sabotażu.</p> <p>Określa, czy system będzie się zachowywał zgodnie ze <b>standardami EN</b> lub <b>NORMALNIE</b> (ustawienie fabryczne).</p> <p><b>Uwaga:</b> Aby spełnić wymagania <b>EN</b>, należy wybrać opcję <b>EN STANDARD</b></p>															
<b>65:NADZ.CZ. DYMU</b>	<p>Określa, czy w sytuacji gdy czujka dymu nie wysłała przynajmniej jednego sygnału nadzoru w ciągu 200 sekund, generowany jest alarm <b>BRAK NADZORU</b>.</p> <p>Opcje do wyboru: <b>WYLĄCZONE</b> (ustawienie fabryczne) i <b>WŁĄCZONE</b>.</p>															

#### 4.5.8 Konfiguracja pozostałych opcji

Tabela poniżej zawiera szczegółowy opis każdej opcji i ustawień jej konfiguracji. Aby wybrać opcję i zmienić jej konfigurację — należy zapoznać się z rozdziałem 4.5.1.

Opcja	Możliwości konfiguracji
<b>91:DOSTEP UŻYTK.</b>	<p>Opcja pozwala na określenie, czy dostęp do trybu instalatora wymaga zgody użytkownika, czy też nie. W przypadku wybrania opcji <b>WŁĄCZONE</b> instalator będzie mógł uzyskać dostęp do trybu instalatora tylko poprzez menu użytkownika po wprowadzeniu kodu użytkownika (patrz punkt 4.2).</p> <p>Opcje do wyboru: <b>WYŁĄCZONE</b> (ustawienie fabryczne) lub <b>WŁĄCZONE</b></p> <p><b>Uwaga:</b> Aby spełnić wymagania <b>EN</b>, należy wybrać opcję <b>WŁĄCZONE</b>.</p>
<b>93: OKRES TESTU</b>	<p>Określa czas trwania testu poprawności działania linii</p> <p>Opcje do wyboru: <b>WYŁĄCZONE</b> (ustawienie fabryczne), <b>7 DNI</b>, <b>14 DNI</b> oraz <b>21 DNI</b>.</p> <p><b>Uwagi:</b></p> <ol style="list-style-type: none"> <li>Aby aktywować opcję testu działania linii, po ustawieniu jednego z powyższych, wcześniej zdefiniowanych czasów testu, należy wybrać opcję <b>URUCHOM TEST</b> dostępną z poziomu menu 02:URZADZ./LINIE (patrz część 4.4.6).</li> <li>Jeżeli, podczas przeprowadzania testu działania linii, zmieniony zostanie czas trwania tego testu, zostanie on uruchomiony ponownie.</li> <li>Czas rozpoczęcia testu jest ustawiony fabrycznie na godzinę 9:00.</li> </ol>

## 4.6 Komunikacja

### 4.6.1 Ogólne wskazówki oraz opis opcji menu „Komunikacja”

Menu KOMUNIKACJA umożliwia skonfigurowanie i dostosowanie toru komunikacji zgłaszania przez system zdarzeń alarmowych, usterek i innych zdarzeń firmom monitorującym lub użytkownikom prywatnym zgodnie z wymaganiami lokalnymi i preferencjami osobistymi. System WP8010 udostępnia wiele środków komunikacji łącznie z telefoniczną linią naziemną PSTN, łączami GSM, GPRS lub SMS i łączami IP (e-mail, mms) z użyciem szerokopasmowego połączenia internetowego.

Menu **04.KOMUNIKACJA** zawiera kilka podsekcji z których każda obejmuje grupę konfigurowalnych funkcji i parametrów związanych z komunikacją i raportowaniem zdarzeń (szczegółowa lista opcji została opisana w kroku 3 poniższej tabeli):

Opcja	Opis funkcji i parametrów	Rozdział
<b>1:PSTN/GSM</b>	Zawiera konfigurowalne funkcje i parametry związane z linią telefoniczną PSTN, do której jest podłączony system WP8010.	4.6.2
<b>2:GSM/GPRS/SMS</b>	Zawiera konfigurowalne funkcje i parametry związane z połączeniem GPRS/GSM systemu WP8010.	4.6.3
<b>3:MONITORING</b>	Zawiera konfigurowalne funkcje i parametry związane z raportowaniem zdarzeń do stacji monitorującej za pomocą łączności telefonicznej, GPRS/GSM lub szerokopasmowego łącza IP.	4.6.4
<b>4:RAPORT PRYWAT.</b>	Zawiera konfigurowalne funkcje i parametry związane z raportowaniem zdarzeń do użytkowników prywatnych za pomocą łączności telefonicznej lub SMS, e-mail, MMS.	4.6.5
<b>5:PIR KAMERA</b>	Zawiera konfigurowalne funkcje i parametry związane z kamerami wykrywającymi ruch w celu wideo weryfikacji alarmu i przekazywaniem sekwencji obrazów do stacji monitorującej i innych zdalnych subskrybentów za pomocą wiadomości e-mail i/lub MMS.	4.6.6
<b>6:UP/DOWNLOAD</b>	Zawiera konfigurowalne informacje o połączeniu, uprawnieniach dostępu i kodach zabezpieczających związanych z procedurami zdalnego dostępu za pomocą łącza PSTN lub GPRS.	4.6.7
<b>7:OPCJE MOD. IP</b>	Zawiera konfigurowalne opcje i parametry komunikatora internetowego.	4.6.8

Aby przejść do menu **04.KOMUNIKACJA** oraz wybrać i skonfigurować opcje, należy wykonać następujące czynności:

Krok 1	Krok 2	Krok 3	Krok 4
Wybrać opcję KOMUNIKACJA 	Wybrać podsekcję z menu KOMUNIKACJA 	Wybrać parametr komunikacji do skonfigurowania 	Rozdział
MENU INSTALATORA ↓ 04:KOMUNIKACJA	1:PSTN/GSM ↓ 2:GSM/GPRS/SMS  3:MONITORING ↓  (* Te opcje są dostępne tylko dla głównego instalatora (9999))	NR KIERUNKOWY NR PREFIXU METODA WYBIERANIA  RAPORTY GPRS RAPORTY GSM RAPORTY SMS GPRS APN GPRS NAZWA UZYT. SIM KOD PIN  RAPORT ZDARZEŃ * 1 TOR KOM. 2 TOR KOM. 3 TOR KOM. RAPORT 2 TORY NR KONTA ODB.1 * NR KONTA ODB.2 * PSTN/GSM ODB.1 * PSTN/GSM ODB.2 * ADRES IP ODB.IP1 * NUMER IP ODB.IP2 * NUMER 1 ODB. SMS * NUMER 2 ODB. SMS * PSTN FORMAT RAP. *	    

Krok 1	Krok 2	Krok 3	Krok 4
Wybrać opcję KOMUNIKACJA	Wybrać podsekcję z menu KOMUNIKACJA	Wybrać parametr komunikacji do skonfigurowania	
<b>MENU INSTALATORA</b> ↓ 04:KOMUNIKACJA	4:RAPORT PRYWAT ↓	<b>OK</b> KOMUN.GLOSOWY → RAPORTOWANIE → 1 NR PRYW. TEL.# → 2 NR PRYW. TEL.# → 3 NR PRYW. TEL.# → 4 NR PRYW. TEL.# → PROBY WYBIER.NR → RPT GŁOS <--> PRYW. → POTWIERDZ. ODB. EMAIL - SERWER → 1 ADRES EMAIL → 2 ADRES EMAIL → 3 ADRES EMAIL → 4 ADRES EMAIL	<b>OK</b> RAPORTY SMS TEL# → RAPORTOWANIE → SMS NR 1 TEL# → SMS NR 2 TEL# → SMS NR 3 TEL# → SMS NR 4 TEL#  SMS/MMS - SERWER → 1NR TEL.SMS/MMS → 2NR TEL.SMS/MMS → 3NR TEL.SMS/MMS → 4NR TEL.SMS/MMS
	5:PIR KAMERA ↓	<b>OK</b> OBRAZ NA ZADANIE WYŁĄCZONY WŁĄCZONY TYLKO TRYB WYJ. TYLKO TRYB DOM TRYB DOM I WYJ WYŁ. I TRYB WYJ WYŁ. I TRYB DOM. TYLKO WYŁĄCZONY OKNO ŻĄDANIA OBRAZU WER. GDY INNE	
	6:UP/DOWNLOAD ↓	<b>OK</b> PSTN ZDALNY DOST →ZDALNY DOSTĘP →GLOWNY KOD INSTAL →KOD INSTALATORA →OPCJA ZDAL.DOST. →ZDAL.DOST.TEL#	GPRS ZDALNY DOST →NR TEL.MOD.GPRS →1NR TEL AKTYW. →2NR TEL AKTYW.
	7: OPCJE MOD. IP	<b>OK</b> KLIENT DHCP DEFINICJA IP <b>OK</b> → ADRES IP →MASKA →BRAMA DOMYSLNA	RESET MODUŁU IP →REBOOT →factory defin.
			Rozdział  Patrz także Instrukcja obsługi, Rozdział 6, punkt B12  4.6.6  5.6.8

#### 4.6.2 Konfiguracja połączenia PSTN (linia naziemna)

Centrale systemu WP8010 mają wbudowany na płycie dialer linii telefonicznej służący do komunikacji ze stacją monitorowania za pośrednictwem kilku opcjonalnych formatów transmisji (patrz punkt 4.6.4 opcja 41) oraz na telefony prywatne (patrz punkt 4.6.5 KOMUN GŁOSOWY). Tutaj można skonfigurować niezbędne parametry związane z linią telefoniczną PSTN, do której jest podłączony system

04:KOMUNIKACJA **OK** >> ... >> 1:PSTN/GSM **OK** >> . >> żądane MENU **OK**

alarmowy.

Należy przejść do opcji **1:PSTN/GSM**, wybrać żądane menu do konfiguracji (patrz wskazówki powyżej i w punkcie 4.6.1), a następnie

Opcja	Instrukcje konfiguracji
<b>NR. KIERUNK.</b>	<p>W niektórych starszych sieciach PSTN może nie być możliwe wybranie z centrali numerów innych telefonów PSTN (takich jak stacje monitorujące lub telefony prywatne), jeśli wybierany numer zawiera numer kierunkowy centrali (tj. zarówno centrala, jak i inne numery znajdują się w ramach tego samego numeru kierunkowego PSTN).</p> <p>W przypadku napotkania takiego problemu z siecią PSTN, należy wprowadzić numer kierunkowy linii telefonicznej PSTN, do której centrala jest podłączona (do 4 cyfr), aby podczas wybierania numerów innych telefonów w sieci PSTN zaprogramowanych z tym samym numerem kierunkowym, system pominął numer kierunkowy w wybranym numerze.</p>
<b>NR. PREFIXU</b>	Wprowadzić cyfrę prefixu (w razie potrzeby), aby system mógł uzyskać dostęp do zewnętrznej linii telefonicznej.
<b>METODA WYB.</b>	Określić metodę wybierania numeru telefonu używaną przez urządzenie wybierające sieci PSTN centrali systemu WP8010
	Opcje: <b>IMPULSOWO, TONOWO (DTMF)</b> (ustawienie fabryczne).

zapoznać się z poniższą tabelą.

#### 4.6.3 Konfiguracja połączenia GSM/GPRS oraz SMS

Opcjonalny moduł GSM/GPRS umożliwia komunikację z odbiornikiem stacji monitorującej za pomocą kanałów GPRS, głosowego GSM (analogowy) lub SMS.

Każdy z kanałów może zostać oddzielnie włączony lub wyłączony w celu umożliwienia lub zabronienia modułowi używania go do zgłaszania zdarzeń. Jeśli wszystkie kanały są włączone, moduł GSM/GPRS w pierwszej kolejności spróbuje użyć kanału GPRS. W razie niepowodzenia spróbuje użyć głosowego kanału GSM. W razie niepowodzenia spróbuje użyć jakiegokolwiek innej możliwej metody (szerokopasmowa sieć PSTN) i dopiero potem spróbuje użyć wiadomości SMS. Wyłączenie dowolnego z kanałów GSM spowoduje, że

04:KOMUNIKACJA **OK** >> . >> 2:GSM/GPRS/SMS **OK** >> . >> żądane MENU **OK**

moduł użyje innej sekwencji niż opisana powyżej.

Opcja	Instrukcje konfiguracji
<b>RAPORTY GPRS</b>	<p>Określa, czy system będzie zgłaszał zdarzenia do <b>odbiorników systemu PowerManage</b> stacji monitorujących za pomocą kanału <b>GPRS (IP)</b>. Dalsze informacje można znaleźć w punkcie 4.6.4.</p> <p>Opcje: <b>WYŁĄCZONE</b> (ustawienie fabryczne), <b>WŁĄCZONE</b>.</p>
<b>RAPORTY GSM</b>	<p>Określa, czy system będzie zgłaszał zdarzenia do stacji monitorujących za pomocą kanału <b>głosowego GSM (analogowego)</b>. Dalsze informacje można znaleźć w punkcie 4.6.4.</p> <p>Opcje: <b>WYŁĄCZONE</b> (ustawienie fabryczne), <b>WŁĄCZONE</b>.</p>
<b>RAPORTY SMS</b>	<p>Określa, czy system będzie zgłaszał zdarzenia do <b>odbiorników SMS</b> stacji monitorujących za pomocą kanału <b>SMS</b>. Wiadomości SMS są kodowane i mogą być odebrane tylko przez moduł odbiorczy DSC. Dalsze informacje można znaleźć w punkcie 4.6.4.</p> <p>Opcje: <b>WYŁĄCZONE</b> (ustawienie fabryczne), <b>WŁĄCZONE</b>.</p>
<b>GPRS APN</b>	<p>Wprowadzić <b>nazwę punktu dostępowego APN</b> używanego do określania ustawień internetowych sieci <b>GPRS</b> (do 40 znaków). Najczęściej w Polsce jest to „INTERNET”.</p> <p><b>Uwaga:</b> Aby wprowadzić punkt dostępowy APN, należy użyć <b>edytora znaków</b> (pkt. 4.8.1)</p>
<b>GPRS NAZWA UZYT.</b>	<p>Wprowadź <b>nazwę użytkownika punktu APN</b> używanego do komunikacji <b>GPRS</b> (do 30 znaków). Najczęściej w Polsce jest to „INTERNET”.</p> <p><b>Uwaga:</b> Aby wprowadzić nazwę użytkownika APN, należy użyć <b>edytora znaków</b> (pkt. 4.8.1)</p>
<b>SIM KOD PIN</b>	<p>Wprowadzić <b>kod PIN karty SIM</b> zainstalowanej w module <b>GSM</b> (do ośmiu cyfr numerycznych). Jeżeli karta SIM nie posiada kodu PIN, należy pozostawić puste miejsce.</p> <p><b>Uwaga:</b> Aby wprowadzić numeryczny kod PIN, należy użyć <b>klawiatury numerycznej</b>.</p>
<b>GPRS APN HASŁO</b>	<p>Wprowadzić <b>hasło punktu APN</b> używanego do komunikacji <b>GPRS</b> (do 16 znaków).</p> <p><b>Uwaga:</b> Aby wprowadzić hasło, należy użyć <b>edytora znaków na końcu tego punktu</b>.</p>



Opcja	Instrukcje konfiguracji
<b>SIEĆ ROAMING</b>	Można wymusić, aby karta SIM używała <u>tylko</u> swojej sieci macierzystej i nie używała roamingu do innych sieci, jeśli nie można znaleźć sieci macierzystej. Opcje: <b>WYLĄCZONE</b> (ustawienie fabryczne), <b>WLĄCZONE</b>
<b>GPRS ZAWSZE WŁ.</b>	Określa, czy centrala będzie stale połączona, <b>WLĄCZONE</b> , za pomocą łączności GPRS, czy też będzie odłączana, <b>WYLĄCZONE</b> (ustawienie fabryczne), po każdej sesji raportowania.
<b>UTRZYM. SIEĆ GSM</b>	Niektórzy usługodawcy GSM dążą do rozłączenia połączenia GSM, jeśli użytkownik nie zainicjował żadnych połączeń wychodzących w ciągu ostatnich 28 dni. Aby zapobiec rozłączeniu połączenia GSM, można skonfigurować system do generowania połączenia <b>podtrzymującego GSM co 28 dni</b> przez wysłanie wiadomości testowej na pierwszy numer SMS (jeśli istnieje) albo zamiennie na pierwszy numer telefonu prywatnego. Opcje: <b>WYLĄCZONE</b> (ustawienie fabryczne) lub <b>CO 28 DNI</b> .
<b>PROTOKÓŁ TRANSMISJI</b>	Wybrać protokół IP używany do transferu danych za pośrednictwem sieci IP/GPRS Opcje: <b>TCP</b> (ustawienie fabryczne) lub <b>UDP</b>

#### 4.6.4 Konfiguracja kodów raportujących wysyłanych na stację monitorowania

Centrala systemu WP8010 służy do zgłaszania alarmów, alertów, usterek oraz innych zdarzeń i komunikatów do dwóch stacji monitorujących ODB1 i ODB2 (odbiornik 1, odbiornik 2) za pomocą linii telefonicznej PSTN, kanałów komunikacji GPRS/GSM, tj. łącza głosowego GSM (analogowego), GPRS (IP) i SMS lub szerokopasmowego łącza IP. W tym punkcie można skonfigurować i zdefiniować wszystkie parametry i funkcje niezbędne do raportowania zdarzeń do stacji monitorujących, takie jak:





- Zdarzenia zgłaszane do każdej z dwóch stacji monitorujących C.S.1 i C.S.2.
- Tory komunikacji używane jako środki (kanały) zgłaszania.
- Numery identyfikacyjne obiektów do zgłoszenia do każdej stacji monitorującej.
- Numery telefonów, adresy IP i numery SMS oraz kody raportujące odpowiednich odbiorników alarmów w dwóch stacjach monitorujących, jak również liczbę powtórzeń prób zgłoszenia w przypadku niepowodzenia zgłoszenia.
- Okresowe testy komunikacji i raporty o usterece komunikacji.
- Zgłaszanie zdarzeń systemowych, takich jak POTW. ALARM, ZAMKN. OST., LINIA POWRÓT i SYSTEM NIEUŻYW.



Należy przejść do opcji **3:MONITORING**, wybrać żądane menu do konfiguracji (patrz wskazówki powyżej i w punkcie 4.6.1), a następnie zapoznać się z poniższą tabelą zawierającą szczegółowe opisy i instrukcje konfiguracji dla każdej opcji.

Opcja	Instrukcje konfiguracji												
<b>RAPORT ZDARZEŃ</b>	Określa, które zdarzenia (tj. <b>Alarmy (Alrm)</b> , <b>Otwarcie/zamknięcie (O/Z)</b> , <b>Alerty (Alrt)</b> , <b>Wszystkie zdarzenia (Ws)</b> ), będą zgłaszane do stacji monitorujących. Symbol minus (-) oznacza oprócz, np. <b>Ws-Alrt</b> oznacza <b>wszystkie</b> zdarzenia oprócz <b>alertów</b> . Symbol gwiazdki (*) jest separatorem między zdarzeniami zgłoszonymi do <b>stacji monitorującej 1</b> (C.S.1) i zdarzeniami zgłoszonymi do <b>stacji monitorującej 2</b> (C.S.2). Szczegółowy i kompletny opis można znaleźć w <b>Tabeli zgłaszania zdarzeń</b> na końcu tego rozdziału. <table border="1" style="width: 100%; border-collapse: collapse;"> <tr> <td style="width: 15%;">Opcje:</td> <td style="width: 35%;"><b>Ws-O/Z*Backup</b> (ustawienie fabryczne)</td> <td style="width: 35%;"><b>Ws-O/Z*O/Z</b></td> <td style="width: 15%;"><b>BRAK RAPORTU</b></td> </tr> <tr> <td></td> <td><b>Ws*Ws</b></td> <td><b>Ws-Alrt *Alrt</b></td> <td><b>Ws*Backup</b></td> </tr> <tr> <td></td> <td><b>Ws-O/Z*Ws-O/Z</b></td> <td><b>Alrm*Ws-Alrm</b></td> <td></td> </tr> </table> <i><b>Uwaga:</b> Zdarzenia alarmu (Alrm) mają najwyższy priorytet, zaś zdarzenia alertu (Alrt) mają najniższy priorytet.</i>	Opcje:	<b>Ws-O/Z*Backup</b> (ustawienie fabryczne)	<b>Ws-O/Z*O/Z</b>	<b>BRAK RAPORTU</b>		<b>Ws*Ws</b>	<b>Ws-Alrt *Alrt</b>	<b>Ws*Backup</b>		<b>Ws-O/Z*Ws-O/Z</b>	<b>Alrm*Ws-Alrm</b>	
Opcje:	<b>Ws-O/Z*Backup</b> (ustawienie fabryczne)	<b>Ws-O/Z*O/Z</b>	<b>BRAK RAPORTU</b>										
	<b>Ws*Ws</b>	<b>Ws-Alrt *Alrt</b>	<b>Ws*Backup</b>										
	<b>Ws-O/Z*Ws-O/Z</b>	<b>Alrm*Ws-Alrm</b>											
<b>1 TOR KOM.</b>	Jeżeli system jest wyposażony również w łączność GPRS/GSM, <u>należy</u> zdefiniować, które tory komunikacji (tj. GPRS/GSM lub PSTN) system będzie wykorzystywał jako tor główny (tj. tor o priorytecie 1) do wysyłania zdarzeń do stacji monitorujących, a jeśli tor główny zawiedzie, które tory będą używane jako rezerwowe.												
<b>2 TOR KOM.</b>	Należy wprowadzić opcję 1 TOR KOM. i zdefiniować, jakie tory komunikacji będą używane przez system jako główny kanał zgłaszania. Aby zdefiniować również rezerwowe tory komunikacji, należy wprowadzić opcje 2 TOR KOM. i 3 TOR KOM oraz zdefiniować je także.												
<b>3 TOR KOM.</b>	Opcje: <b>WYLĄCZONE</b> (ustawienie fabryczne), <b>GPRS/GSM, PSTN, IP</b> <i><b>Ważne:</b> Do raportowania zdarzeń do stacji monitorujących będą używane tylko wybrane tory komunikacji. Jeżeli nie zostanie wybrany żaden tor, zgłaszanie do stacji monitorujących będzie wyłączone.</i>												
<b>RAPORT 2 TORY</b>	Określa, czy zdarzenia będą zgłaszane za pomocą toru <b>PSTN i GPRS/GSM, PSTN i IP, GSM i IP</b> czy też wogóle. Opcje: <b>WYLĄCZONE</b> (ustawienie fabryczne), <b>PSTN &amp; GPRS/GSM, PSTN &amp; IP, GSM/GPRS &amp; IP</b> .												

Opcja	Instrukcje konfiguracji																								
NR KONTA ODB.1 NR KONTA ODB.2	<p>Należy wprowadzić odpowiedni 1. numer obiektu (abonenta) (NR KONTA ODB.1), który będzie identyfikował posiadany system alarmowy dla 1. stacji monitorującej (oznaczanej jako ODB.1), i 2. numer obiektu (abonenta) (NR KONTA ODB.2), który będzie identyfikował system dla 2. stacji monitorującej (oznaczanej jako ODB.2). Każdy numer obiektu składa się z 6 cyfr szesnastkowych.</p> <p>Aby wprowadzić cyfry szesnastkowe, należy użyć następującej tabeli:</p> <table border="1"> <thead> <tr> <th colspan="8">Wprowadzanie cyfr szesnastkowych</th> </tr> <tr> <th>Cyfra</th> <th>0...9</th> <th>A</th> <th>B</th> <th>C</th> <th>D</th> <th>E</th> <th>F</th> </tr> </thead> <tbody> <tr> <th>Przyciski</th> <td>0...9</td> <td>[#]→[0]</td> <td>[#]→[1]</td> <td>[#]→[2]</td> <td>[#]→[3]</td> <td>[#]→[4]</td> <td>[#]→[5]</td> </tr> </tbody> </table>	Wprowadzanie cyfr szesnastkowych								Cyfra	0...9	A	B	C	D	E	F	Przyciski	0...9	[#]→[0]	[#]→[1]	[#]→[2]	[#]→[3]	[#]→[4]	[#]→[5]
Wprowadzanie cyfr szesnastkowych																									
Cyfra	0...9	A	B	C	D	E	F																		
Przyciski	0...9	[#]→[0]	[#]→[1]	[#]→[2]	[#]→[3]	[#]→[4]	[#]→[5]																		
PSTN/GSM ODB.1 PSTN/GSM ODB.2	<p>System WP8010 można zaprogramować do wysyłania kodów raportujących o zdarzeniach zdefiniowanych w opcji RAPORT ZDARZEŃ (opcja 01) do dwóch odbiorników stacji monitorowania za pomocą linii telefonicznej PSTN i/lub analogowego kanału głosowego GSM (o ile jest wyposażony w moduł GSM) z użyciem standardowych formatów komunikacji (tj. SIA, CONTACT ID i SCANCOM). <b>Format komunikacji definiowany jest w opcji 3: MONITORING – FORMAT RAPORTU.</b></p> <p>Wprowadzić dwa odpowiednie numery telefonów (<b>łącznie z numerem kierunkowym</b> — maksymalnie 16 cyfr) odbiornika 1 stacji monitorującej (16: PSTN/GSM ODB1) i odbiornika 2 stacji monitorującej (17: PSTN/GSM ODB2).</p> <p><b>Uwaga:</b> Jeśli którykolwiek z zaprogramowanych tutaj numerów telefonów zawiera numer kierunkowy identyczny z numerem kierunkowym linii telefonicznej PSTN, do której system jest podłączony, należy zapoznać się z opcją NR KIERUNKOWY w punkcie 4.6.2. i postępować zgodnie z podanymi tam instrukcjami.</p> <table border="1"> <thead> <tr> <th>Cyfra</th> <th>Przyciski</th> <th>Działanie dialera</th> </tr> </thead> <tbody> <tr> <td>A</td> <td>[#]→[0]</td> <td>Urządzenie wybierające czeka 10 sekund lub czeka na sygnał wybierania, którekolwiek z tych zdarzeń będzie pierwsze, a następnie wybiera numer. Ma zastosowanie <u>tylko</u> do 1. cyfry.</td> </tr> <tr> <td>D</td> <td>[#]→[3]</td> <td>Urządzenie wybierające czeka 5 sekund na sygnał wybierania i rozłącza się, jeśli nie odbierze takiego sygnału. Ma zastosowanie <u>tylko</u> do 1. cyfry.</td> </tr> <tr> <td>E</td> <td>[#]→[4]</td> <td>Urządzenie wybierające czeka 5 sekund. Ma zastosowanie tylko w środku numeru.</td> </tr> </tbody> </table> <p>Aby <b>przenieść kursor i skasować cyfry</b>, należy użyć <b>edytora znaków</b> zgodnie z opisem w tabeli na końcu rozdziału 4.8.1.</p>	Cyfra	Przyciski	Działanie dialera	A	[#]→[0]	Urządzenie wybierające czeka 10 sekund lub czeka na sygnał wybierania, którekolwiek z tych zdarzeń będzie pierwsze, a następnie wybiera numer. Ma zastosowanie <u>tylko</u> do 1. cyfry.	D	[#]→[3]	Urządzenie wybierające czeka 5 sekund na sygnał wybierania i rozłącza się, jeśli nie odbierze takiego sygnału. Ma zastosowanie <u>tylko</u> do 1. cyfry.	E	[#]→[4]	Urządzenie wybierające czeka 5 sekund. Ma zastosowanie tylko w środku numeru.												
Cyfra	Przyciski	Działanie dialera																							
A	[#]→[0]	Urządzenie wybierające czeka 10 sekund lub czeka na sygnał wybierania, którekolwiek z tych zdarzeń będzie pierwsze, a następnie wybiera numer. Ma zastosowanie <u>tylko</u> do 1. cyfry.																							
D	[#]→[3]	Urządzenie wybierające czeka 5 sekund na sygnał wybierania i rozłącza się, jeśli nie odbierze takiego sygnału. Ma zastosowanie <u>tylko</u> do 1. cyfry.																							
E	[#]→[4]	Urządzenie wybierające czeka 5 sekund. Ma zastosowanie tylko w środku numeru.																							
ADRES IP ODB.IP1 NUMER IP ODB.IP2	<p>W przypadku wyposażenia centrali WP8010 w moduły GSM lub IPLink IP można je zaprogramować do raportowania zdarzeń zdefiniowanych w opcji RAPORT ZDARZEŃ (opcja 01) do dwóch odbiorników IP typu PowerManage. Zgłaszanie IP można zrealizować za pomocą kanału GPRS (IP) z użyciem formatu SIA IP lub za pomocą szerokopasmowego kanału IP z użyciem formatu SIA IP.</p> <p>Wprowadzić dwa adresy IP (000.000.000.000) odbiornika IP 1 znajdującego się w 1. stacji monitorującej (NUMER IP ODB.IP1) i odbiornika IP 2 znajdującego się w 2. stacji monitorującej (NUMER IP ODB.IP2).</p>																								
NUMER 1 ODB. SMS	<p>W przypadku wyposażenia centrali WP8010 w moduł GSM można ją zaprogramować do zgłaszania komunikatu o zdarzeniu zdefiniowanego w opcji RAPORT ZDARZEŃ do dwóch odbiorników SMS za pomocą kanału GSM SMS z użyciem specjalnego formatu tekstowego SMS.</p>																								
NUMER 2 ODB. SMS	<p>Wprowadzić dwa numery telefonu (łącznie z numerem kierunkowym — maksymalnie 16 cyfr) odbiornika SMS 1 znajdującego się w 1. stacji monitorującej (NUMER ODB. SMS1) i odbiornika SMS 2 znajdującego się w 2. stacji monitorującej (NUMER ODB. SMS2).</p> <p><b>Uwaga:</b> Aby wprowadzić numer międzynarodowy (+) na pozycji 1. cyfry — nacisnąć [#]→[1].</p>																								
PSTN FORMAT RAPORTU	<p>System WP8010 można zaprogramować do raportowania zdarzeń zdefiniowanych w opcji RAPORT ZDARZEŃ do dwóch odbiorników za pomocą linii telefonicznej PSTN i/lub analogowego kanału głosowego GSM (o ile jest wyposażony w moduł GSM) z użyciem standardowych formatów transmisji (tj. SIA, CONTACT ID i SCANCOM).</p> <p>Wybrać, który z formatów będzie używany przez system do zgłaszania zdarzeń do dwóch odbiorników <b>PSTN/GSM ODB 1</b> i <b>PSTN/GSM ODB 2</b>. Kody zdarzeń używane do zgłaszania w każdym z dostępnych formatów zostały podane w ZAŁĄCZNIKU D. Kody raportujące.</p> <p>Należy upewnić się, że odbiorniki używane przez stacje monitorujące mają model znajdujący się na poniższej liście zgodnych modeli oraz że użyty odbiornik może odbierać wybrany format.</p> <p><u>Zgodne odbiorniki:</u></p> <p>Osborne-Hoffman model 2000, Ademco Model 685, FBII Model CP220, Radionics Model D6500, Sur-Gard Model SG-MLR2-DG, Silent Knight Model 9500, SG-System I, SG-System III i SG-System IV.</p>																								
ILOŚĆ PRÓB PSTN	<p>Określa liczbę prób wysłania do stacji monitorującej kodu raportującego za pośrednictwem linii telefonicznej PSTN.</p> <p>Opcje: <b>2 RÓBY, 4 PRÓBY</b> (ustawienie fabryczne), <b>8 PRÓB, 12 PRÓB</b> i <b>16 PRÓB</b>.</p>																								
ILOŚĆ PRÓB GSM	<p>Określa liczbę prób wysłania do stacji monitorującej kodu raportującego za pośrednictwem GPRS/GSM — GPRS (IP), GSM i SMS.</p> <p>Opcje: <b>2 PRÓBY, 4 PRÓBY</b> (wartość domyślna), <b>8 PRÓB, 12 PRÓB</b> i <b>16 PRÓB</b>.</p>																								
ILOŚĆ PRÓB IP	<p>Określa liczbę prób wysłania do stacji monitorującej kodu raportującego za pośrednictwem sieci TCP/IP</p> <p>Opcje: <b>2 PRÓBY 4 PRÓBY</b> (wartość domyślna), <b>8 PRÓB, 12 PRÓB</b> i <b>16 PRÓB</b>.</p>																								

Opcja	Instrukcje konfiguracji
<b>CYKL AUTOTESTU</b>	<p>W celu sprawdzenia poprawności działania kanału komunikacyjnego system WP8010 można skonfigurować do wysyłania testu okresowego do stacji monitorującej za pomocą linii PSTN. Można ustawić odstęp czasu między kolejnymi testami lub całkowicie wyłączyć automatyczne wysyłanie tego zdarzenia. Jeśli został ustawiony odstęp czasowy wynoszący jeden dzień lub więcej, dokładną godzinę zgłoszenia można wybrać za pomocą opcji CZAS AUTOTEST (patrz poniżej).</p> <p>Opcje: <b>TEST WYŁ.</b> (ustawienie fabryczne), <b>CO 1/2/5/7/14/30 DNI</b> oraz <b>CO 5 GODZ.</b></p>
<b>CZAS AUTOTESTU</b>	<p>Wprowadzić dokładny czas (CZAS AUTOTESTU) w ciągu dnia, kiedy zostanie wysłany kod testu okresowego (jeśli został włączony w opcji CYKL AUTOTEST) do stacji monitorującej.</p> <p><b>Uwaga:</b> W przypadku użycia formatu AM/PM symbol AM (przed 12:00 w dzień) można ustawić za pomocą przycisku , zaś symbol PM (po 12:00 w dzień) — z przycisku . </p>
<b>RAPORT UST.KOM</b>	
→ <b>RAP. USTERKA PSTN</b>	Określa, czy usterka dowolnego toru komunikacji systemu, tj. PSTN lub GSM/GPRS, zostanie zgłoszona, czy też nie oraz czas opóźnienia między wykryciem usterki i zgłoszeniem zdarzenia o niej do stacji monitorującej. Informacja o usterce (tj. USTERKA PSTN lub USTERKA GSM) zostanie zapisana w rejestrze zdarzeń centrali.
→ <b>RAP. USTERKA GSM</b>	
	
(Powrót)	<p>Opcje <b>USTERKA PSTN: NATYCHMIAST, PO 5/30/60/180 MINUTACH</b> i <b>BEZ RAPORTU</b> (wartość domyślna).</p> <p>Opcje <b>USTERKA GSM: PO 2/5/15/30 MIN</b> i <b>BEZ RAPORTU</b> (wartość domyślna).</p>
<b>RAP. ALARM POTW</b>	<p>Jeżeli w czasie jednego włączenia w dozór wystąpią dwa lub więcej zdarzenia alarmowe z tej samej czujki, centrala może wysłać raport ALARM POTWIERDZONY.</p> <p>Opcje: <b>WYŁĄCZONE</b> (ustawienie fabryczne), <b>WŁĄCZONE</b></p>
<b>ALARM PO WŁĄCZ.</b>	<p>Jeśli użytkownicy nie opuszczą obiektu w ramach opóźnienia czasu na wyjście, może to powodować fałszywy alarm krótko po tym. W takich przypadkach należy poinformować stację monitorującą, że alarm nastąpił krótko po uzbrojeniu systemu (to zdarzenie jest znane jako ZAMKN. OST.). Opcja z włączonym zgłaszaniem wysyła zgłoszenie ostatniego włączenia do stacji monitorującej, jeśli alarm nastąpi w ciągu 2 minut od zakończenia czasu na wyjście.</p> <p>Opcje: <b>WYŁĄCZONE</b> (ustawienie fabryczne) i <b>WŁĄCZONE</b></p>
<b>POWRÓT LINII</b>	<p>Niektóre stacje monitorujące wymagają, aby po zdarzeniu alarmu z linii system zgłosił również, powrót linii do stanu normalnego.</p> <p>Opcje: <b>WŁĄCZONE</b> (ustawienie fabryczne) i <b>WYŁĄCZONE</b></p>
<b>RPRT BRAK AK.SYS</b>	<p>System WP8010 może raportować zdarzenia braku aktywności systemu (zdarzenia CID 654) do stacji monitorującej, jeśli system nie jest używany (tj. uzbrojony) przez określony czas.</p> <p>Opcje: <b>WYŁ</b> (ustawienie fabryczne); <b>RAPORT PO 7/14/30/90 DNIACH.</b></p>
<b>2K ŁĄCZNOŚĆ GŁOS<sup>1</sup></b>	Ustawienia dwukierunkowego kanału głosowego centrali można skonfigurować w następujący sposób:
→ <b>KOD 2K GŁOS.</b>	<b>KOD 2K GŁOS.:</b> Określa, czy system wyśle kod głosowy do stacji monitorującej (w celu przełączenia stacji monitorującej ze stanu przesyłania danych w stan przesyłania głosu) za pomocą tylko wstępnie wybranego formatu komunikacji SIA lub CONTACT ID.
→ <b>KOM.GŁOS&lt;--&gt;SMA</b>	<b>KOM.GŁOS &lt;--&gt; C.S:</b> Wybrać limit czasu dla 2-kierunkowej komunikacji głosowej ze stacjami monitorującymi lub zezwolić stacji monitorującej na oddzwonienie w celu uzyskania 2-kierunkowej komunikacji głosowej. Ta opcja ma zastosowanie tylko po zgłoszeniu zdarzenia do stacji monitorującej w celu słuchania i mówienia.
→ <b>CZAS ODDZW.</b>	<b>CZAS ODDZW.:</b> Określa czas, przez który stacja monitorująca może nawiązać 2-kierunkowe połączenia głosowe z centralą <sup>1</sup> (po 1 dzwonku), jeśli:
→ <b>CZUŁOSC MIKROF.</b>	A. Komunikat typu alarmu został odebrany przez stację monitorującą. B. Została wybrana funkcja oddzwaniania (patrz podmenu GŁOS <--> C.S powyżej).
	<b>CZUŁOSC MIKROF.:</b> Wybrać poziom szumów otoczenia instalacji. Jeśli jest to stosunkowo zaszumiane otoczenie, należy wybrać wartość CZUŁOŚĆ NISKA. Jeśli jest to bardzo ciche otoczenie, ustawić wartość CZUŁOŚĆ WYSOKA (ustawienie fabryczne).
(Powrót)	
<b>GŁOS &lt;--&gt; C.S/ CZAS ODDZW.</b>	
<b>KOD 2K GŁOS.</b>	Opcje: <b>WYŁĄCZONE</b> (ustawienie fabryczne) i <b>ZAŁĄCZONY.</b>
<b>KOM.GŁOS &lt;--&gt; SMA</b>	Opcje: <b>WYŁ</b> (ustawienie fabryczne), <b>LIMIT CZASU 10/45/60/90 SEK.</b> , <b>LIMIT CZASU 2 M</b> i <b>ODDZWOŃ.</b>
<b>CZAS ODDZW.</b>	<b>Uwaga:</b> W przypadku wybrania opcji <b>ODDZWOŃ</b> należy wybrać opcję <b>BRAK RAPORTU</b> dla telefonu prywatnego (patrz opcja <b>RAPORT ZDARZEŃ</b> ), w przeciwnym razie stacja monitorująca nawiąże połączenie z centralą (po wystąpieniu zdarzenia) w normalny sposób (a nie po jednym dzwonku).
<b>POZIOM OTOCZ.</b>	Opcje: <b>1 MINUTA</b> (ustawienie fabryczne)/ <b>3/5/10 MINUT.</b>
<b>RAPORT LINII 24H</b>	Opcje: <b>CZUŁOŚĆ WYSOKA</b> (ustawienie fabryczne) i <b>CZUŁOŚĆ NISKA.</b>
	<p>W tym miejscu można zaprogramować czy linie 24 godzinne (ciche i głośne) będą działać jako normalne linie włamaninowe czy też jako linie napadowe.</p> <p>Opcje: <b>OBA-WŁAMANIOWY</b> (ustawienie fabryczne) , <b>AL.GŁOSNY-PANIKA</b>, <b>AL.CICHY-PANIKA</b>, <b>OBA – PANIKA.</b></p>

### Tabela kodów raportujących

W celu uproszczenia konfiguracji kodów raportujących wysyłanych do stacji monitorujących komunikaty o zdarzeniach zostały podzielone na 5 grup zdarzeń zgodnie z opisem w poniższej tabeli: Ze względu na brak miejsca na wyświetlaczu zostały użyte następujące skróty **Alrm, Alrt, O/Z i Ws** (tj. wszystkie zdarzenia).

Dostępne opcje zgłaszania	Zdarzenia zgłaszane do 1 stacji	Zdarzenia zgłaszane do 2 stacji
<b>Ws * Backup</b>	Wszystkie	Wszystkie, tylko jeśli SMA 1 nie odpowiada
<b>Ws-O/Z * Backup</b>	Wszystkie poza otwarciem/zamknięciem	Wszystkie poza otwarciem/zamknięciem, tylko jeśli SMA 1 nie odpowiada
<b>Ws * Ws</b>	Wszystkie	Wszystkie
<b>Ws-O/Z * Ws-O/Z</b>	Wszystkie poza otwarciem/zamknięciem	Wszystkie poza otwarciem/zamknięciem
<b>Ws-O/Z * O/Z</b>	Wszystkie poza otwarciem/zamknięciem	Otwarcie/zamknięcie
<b>Ws(-alrt) * alrt</b>	Wszystko oprócz alertów	Alerty
<b>alrm * Ws(-alrm)</b>	Alarmy	Wszystko oprócz alarmów
<b>BRAK RAPORTU</b>	Brak	Brak

*Uwaga: Ws oznacza, że zgłaszane jest wszystkie 5 grup łącznie z komunikatami o awarii — czujka/usterka zasilania systemu, nieaktywność czujki, zagłuszenie, usterka łączności itd.*

#### 4.6.5 Konfiguracja kodów raportujących wysyłanych na prywatne numery użytkowników

System WP8010 można zaprogramować do wysyłania różnych powiadomień o takich zdarzeniach, jak alarm, uzbrojenie lub usterka do 4 prywatnych abonentów telefonicznych za pomocą sygnałów dźwiękowych. Jeśli w centrali zainstalowano opcjonalny nadajnik GSM/GPRS lub IP, wówczas istnieje możliwość raportowania zdarzeń za pomocą wiadomości SMS, e-mail oraz MMS (za pośrednictwem serwera PowerManage). Te zgłoszenia można zaprogramować zamiast lub oprócz zdarzeń przesyłanych do stacji monitorującej. W tym punkcie można będzie skonfigurować:

Konkretne zdarzenia, które ma zgłaszać system.

- Numery 1., 2., 3. i 4. telefonu prywatnego i SMS abonentów prywatnych.
- Adresy e-mail i nr. telefonów do wiadomości SMS/MMS zdarzeń wysyłanych za pośrednictwem serwera PowerManage
- Liczbę prób wyboru numeru, dwukierunkową komunikację głosową i preferowaną metodę potwierdzania, tj. czy przed uznaniem zgłaszanego zdarzenia za zgłoszone pojedynczy sygnał potwierdzenia zatrzyma proces zgłaszania, czy też będzie wymagany sygnał potwierdzenia z każdego telefonu.

Aby wybrać i skonfigurować opcję, należy wykonać poniższe instrukcje. Dodatkowe wskazówki można znaleźć w rozdziale 4.6.1.

04:KOMUNIKACJA **OK** . **4:RAPORT PRYWAT** **OK** . **żądane MENU** **OK**

Konfiguracja menu i podmenu **4:RAPORT PRYWAT** została pokazana w tabeli w punkcie 4.6.1. Szczegółowy opis opcji menu można znaleźć w Instrukcji użytkownika, Rozdział 6, punkt B.12.

#### 4.6.6 Konfiguracja funkcji weryfikacji wideo dla czujek PIR z wbudowaną kamerą

Jeśli centrala WP8010 jest wyposażona w moduł GSM/GPRS, może się ona komunikować ze stacjami monitorującymi (wyposażonymi w serwer PowerManage) za pomocą sieci GPRS / IP, przesyłając również sekwencje obrazów uchwyconych przez czujki z wbudowanymi kamerami (modele PG8934,PG8944). Stacja monitorująca może używać sekwencji wideo do weryfikacji alarmów włamaniowych wykrytych przez kamery w czujkach. System można skonfigurować do przechwytywania sekwencji wideo również w przypadku wystąpienia alarmów innych niż włamaniowe (tj. pożar, przymusu, wezwanie pomocy i napad). Serwer może następnie przekazać obrazy do komputera zarządzającego stacją monitorującą lub do 4 komputerów zdalnych za pomocą wiadomości e-mail i/lub na 4 telefony komórkowe za pomocą wiadomości MMS (opcjonalnie).

Ponadto operator stacji monitorującej może się zalogować na serwerze PowerManage i zażądać od systemu dostarczenia sekwencji obrazów na żądanie oraz przekazania ich zgodnie z definicją w aplikacji PowerManage. W celu ochrony prywatności klientów centralę WP8010 można dostosować tak, aby włączać funkcję widoku na żądanie tylko dla konkretnych trybów pracy centrali (tj. rozbrojenie, uzbrojenie) oraz w konkretnych przedziałach czasu po wystąpieniu alarmu. W tym punkcie można zaprogramować 4 adresy e-mail i numery telefonów komórkowych, na które zostaną przekazane obrazy, oraz skonfigurować parametry obrazu na żądanie.

04:KOMUNIKACJA **OK** . **5:PIR KAMERA** **OK** . **żądane MENU** **OK**

Przejdź do opcji **5:PIR KAMERA**, wybierz menu do skonfigurowania (patrz wskazówki powyżej i w rozdziale 4.6.1), a następnie należy zapoznać się z poniższą tabelą zawierającą szczegółowe opisy i instrukcje konfiguracji dla każdej opcji.

Opcja	Instrukcje konfiguracji
<b>OBRAZ NA ŻĄDANIE</b>	Włączając opcję <b>OBRAZ NA ŻĄDANIE</b> , można określić w jakich trybach uzbrojenia dopuszczalny będzie widok na żądanie. W następnej opcji <b>POKAŻ OKNO CZASU</b> można określić, kiedy, opcja <b>OBRAZ NA ŻĄDANIE</b> będzie włączona. Opcje: <b>WYŁĄCZONY</b> (ustawienie fabryczne), <b>WŁACZONY, TYLKO TRYB WYJ., TYLKO TRYB DOM, TRYB DOM I WYJ., WYŁ. I TRYB WYJ, WYŁ. I TRYB DOM I TYLKO WYŁĄCZONY</b>

Opcja	Instrukcje konfiguracji
<b>OKNO ZAD.OBRAZU</b> Menu jest wyświetlane tylko, jeśli w opcji OBRAZ NA ZADANIE została wybrana inna opcja niż WYŁĄCZONY	Włączając opcję OBRAZ NA ŻĄDANIE, można określić w jakich trybach uzbrojenia dopuszczalny będzie widok na żądanie. W następnej opcji POKAŻ OKNO CZASU można określić, kiedy, opcja OBRAZ NA ZADANIE będzie włączona.  Opcje: <b>ZAWSZE</b> (ustawienie fabryczne), <b>ZAWSZE + 5m.</b> , <b>ZAWSZE + 15m.</b> , <b>ZAWSZE + 1g.</b>
<b>WER. GDY INNE</b>	Określa, czy system będzie przechwytywał i przekazywał sekwencje obrazów również w przypadku wystąpienia alarmów innych niż włamaniowe (tj. pożar, przymus, wezwanie pomocy i napad).  Opcje: <b>WŁĄCZONY</b> (wartość domyślna), <b>WYŁĄCZONY</b> .

#### 4.6.7 Konfiguracja uprawnień zdalnego dostępu do programowania systemu

System WP8010 można skonfigurować za pomocą komputera (za pomocą specjalnego oprogramowania) lokalnie albo zdalnie za pomocą linii telefonicznej PSTN lub komunikacji GPRS/GSM.

**Programowanie lokalne** można zrealizować przez bezpośrednie podłączenie komputera do portu szeregowego centrali za pomocą oprogramowania Remote Programmer PC.



**Programowanie zdalne za pomocą sieci PSTN** można zrealizować z użyciem modemu i tego samego oprogramowania. Modem wybiera numer centrali i nawiązuje połączenie za pomocą sieci PSTN z użyciem uzgodnionego procesu. Po nawiązaniu połączenia instalator lub instalator główny może uzyskać dostęp do centrali za pomocą kodów dostępu UP/DL zaprogramowanych w menu **PSTN ZDALNY DOST** — patrz tabela poniżej. Dalsze informacje można znaleźć w Instrukcji użytkownika oprogramowania PowerMaster Remote Programmer.

**Programowanie zdalne za pomocą sieci GPRS** jest realizowane z użyciem serwera PowerManage. Serwer PowerManage nawiązuje połączenie telefoniczne z modemem GPRS/GSM z numerem karty SIM centrali. Centrala sprawdza ID dzwoniącego i jeśli jest on identyczny z jednym z dwóch ID 1 lub 2 nawiązującego połączenie zdalne zaprogramowanych w menu **GPRS ZDALNY DOST** (patrz tabela poniżej), centrala inicjuje połączenie GPRS z odpowiednim adresem IP odbiorcy 1 lub 2 (zgodnie z konfiguracją w punkcie 4.6.4). Po nawiązaniu połączenia firma monitorująca może wykonać procedurę przesyłania/pobierania ustawień za pomocą nawiązanego bezpiecznego połączenia GPRS. Dalsze informacje można znaleźć w Podręczniku użytkownika serwera PowerManage.

W tym punkcie można skonfigurować uprawnienia dostępu (tj. kody zabezpieczające i identyfikację) oraz określić funkcje procedur przesyłania/pobierania ustawień za pomocą kanałów PSTN i GPRS.



Przejdź do opcji **6:UP/DOWNLOAD**, wybrać menu do skonfigurowania (patrz wskazówki powyżej i w rozdziale 4.6.1), a następnie należy poznać się z poniższą tabelą zawierającą instrukcje konfiguracji.

Opcja	Instrukcje konfiguracji
<b>PSTN ZDALNY DOST</b>	<b>Uaktywnić tą funkcję aby sterowanie centralą za pomocą wiadomości SMS było możliwe!</b> Skonfigurować funkcje przesyłania/pobierania za pomocą sieci PSTN. Funkcjonalność jest określana za pomocą podmenu opcji <b>PSTN ZDALNY DOST</b> , co zostało pokazane poniżej. <u>Aby zaprogramować:</u> Nacisnąć przycisk <b>OK</b> , aby przejść do podmenu <b>PSTN ZDALNY DOST</b> , a następnie wybrać i skonfigurować każdą z opcji podmenu w sposób pokazany poniżej. Po zakończeniu należy nacisnąć przycisk  , aby powrócić.
<b>→ZDALNY DOSTĘP</b>	Włączyć lub wyłączyć <b>zdalny dostęp</b> do systemu. W przypadku wyłączenia opcji zdalny dostęp do systemu nie będzie możliwy , co uniemożliwi przesyłanie/pobieranie i sterowanie zdalne za pomocą analogowych kanałów komunikacyjnych PSTN lub GSM.  Opcje: <b>DOZWOLONY</b> (ustawienie fabryczne), <b>ZABRONIONY</b> .
<b>→GŁÓWNY KOD INSTAL.</b>	Wprowadzić 4-cyfrowe <b>hasło</b> (kod pobierania instalatora głównego), które umożliwi <b>instalatorowi głównemu</b> zdalny dostęp do systemu oraz przesyłanie/pobieranie danych do/z centrali systemu WP8010. <b>Uwaga: 0000 nie jest poprawnym kodem i nie wolno go używać.</b>
<b>→KOD INSTALATORA</b>	Wprowadzić 4-cyfrowe <b>hasło</b> (kod pobierania instalatora), które umożliwi <b>instalatorowi</b> zdalny dostęp do systemu oraz przesyłanie lub pobieranie danych do/z centrali systemu WP8010. <b>Uwagi: 0000 nie jest poprawnym kodem i nie wolno go używać.</b>
<b>→OPCJE ZDAL.DOST.</b>	Określa, czy można zrealizować pobieranie/przesyłanie danych tylko w trybie rozbrojenia, czy też we wszystkich trybach (tj. domowym, trybie wyjścia).  Opcje: <b>ZAWSZE</b> (ustawienie fabryczne) lub <b>SYSTEM WYL.</b>
<b>GPRS ZDALNY DOST</b>	Skonfigurować funkcje przesyłania/pobierania danych za pomocą sieci GPRS. Funkcjonalność jest określana za pomocą podmenu opcji <b>GPRS ZDALNY DOST</b> , co zostało pokazane poniżej. <u>Aby zaprogramować:</u> Nacisnąć przycisk <b>OK</b> , aby przejść do podmenu <b>GPRS ZDALNY DOST</b> , a następnie wybrać i skonfigurować każdą z opcji podmenu w sposób przedstawiony poniżej. Po zakończeniu nacisnąć przycisk  , aby powrócić.



Opcja	Instrukcje konfiguracji
→NR TEL.MOD.GPRS	Wprowadzić numer telefonu karty SIM zainstalowanej w module GSM centrali WP8010. Serwer PowerManage w stacji monitorującej wysyła wiadomość SMS na ten numer do centrali w celu oddzwonienia do serwera PowerManage za pomocą sieci GPRS, aby zainicjować proces przesyłania/pobierania danych. Wprowadzić numer telefonu karty SIM modułu GSM centrali.
⊙ 1NR TEL AKTYW.	Wprowadzić NR TEL AKTYW. (tj. numer telefonu), z którego stacja monitorująca nr 1 (SMA1)/stacja monitorująca nr 2 (SMA2) powinna wykonać połączenie telefoniczne do centrali w celu zainicjowania procesu przesyłania/pobierania. Jeśli numer telefonu nawiązującego połączenie jest zgodny z 1. numerem telefonu aktywującego/2. numerem telefonu aktywującego, centrala WP8010 połączy się z serwerem PowerManage za pomocą adresu ODB. IP NR.1/ ODB. IP NR.2 zgodnie z konfiguracją w rozdziale 4.6.4. <b>Uwaga:</b> Numer tel. nawiązującego połączenie nr 1/nr 2 musi zawierać przynajmniej 6 cyfr, w przeciwnym razie proces nie zadziała.
⊙ 2NR TEL AKTYW.	

 (Powrót)

#### 4.6.8 Opcje modułu IP

**Uwaga:** Jeżeli moduł szerokopasmowy nie został zarejestrowany w systemie WP8010, menu 7:OPCJE MOD.IP nie będzie wyświetlane. W tej części można skonfigurować sposób, w jaki adres IP ma być pozyskiwany, a także można określić parametry sieci LAN.

04:KOMUNIKACJA   .  7: OPCJE MOD.IP   .  żądane MENU 

Przejdź do opcji 7:OPCJE MOD.IP i wybierz menu, które ma zostać skonfigurowane (patrz wytyczne określone w rozdziale 4.6.1 powyżej), a następnie należy zapoznać się z instrukcjami konfiguracji podanymi w poniższej tabeli.

Opcje	Instrukcje konfiguracji
KLIENT DHCP	Określa, czy adres IP ma być pozyskiwany automatycznie, za pomocą serwera DHCP, czy też ma być wpisywany ręcznie. Opcje: <b>WYLACZONY</b> (ustawienie fabryczne); <b>WLACZONY</b> .
REZCNE IP	Ręczne wprowadzanie parametrów sieci LAN.
→ADRES IP	Wpisywanie adresu IP modułu szerokopasmowego.
→MASKA	Wpisywanie maski podsieci wykorzystywanej wraz z adresem IP.
→BRAMA DOMYSLNA	Wpisywanie domyślnej bramy modułu szerokopasmowego. <b>Uwaga:</b> Jeżeli dla opcji KLIENT DHCP wybrane zostanie ustawienie WŁĄCZONY, wpisy wprowadzone w pozycjach ADRES IP, MASKA PODSIECI oraz BRAMA DOMYSLNA będą ignorowane.
RESET MODULU IP	Określa, czy moduł szerokopasmowy ma zostać zresetowany (REBOOT), czy też zresetowane mają zostać wszystkie ustawienia szerokiego pasma - bez resetowania ustawień adresu IP stacji monitorującej (FACTORY DEFIN.).

### 4.7 Wyjście PGM

#### 4.7.1 Ogólne wskazówki

Menu 05:PROG.WYJ.PGM umożliwia wybranie zdarzeń/warunków, w których wyjście PGM (wyjście programowalne wbudowane na płycie centrali) zostanie aktywowane.

05:PROG.WYJ.PGM   .  1:PROG.WYJ.PGM   .  żądane MENU 

Przejdź do opcji PROG.WYJSC PGM, wybierz menu do skonfigurowania (patrz wskazówki powyżej i w rozdziale 4.2), a następnie należy zapoznać się z tabelą w rozdziale 4.7.5 zawierającą instrukcje konfiguracji.

#### 4.7.2 Stany wyjścia PGM (Open Collector)

Centrala WP8010 ma wbudowane na płycie wyjście PGM z otwartym kolektorem (aktywne w stanie niskim) do sterowania: Wyjście aktywne (zwarłe do masy) = 0

#### 4.7.3 Konfiguracja wyjścia PGM

W tym miejscu można zdefiniować jaki czynnik (bądź kombinacja czynników) wzbudzą wyjście programowalne PGM.

Opcja	Instrukcje konfiguracji
PGM: TRYB WYJŚCIA	Określa sposób uaktywnienia wyjścia PGM po włączeniu systemu dla <b>WŁĄCZENIA W TRYBIE WYJŚCIA, DOMOWYM LUB WYŁĄCZENIA</b> . Opcje: <b>WYŁĄCZONE</b> (ustawienie fabryczne), <b>WŁĄCZA, WYŁĄCZA, PULSACJA</b> .
PGM: TRYB DOMOWY	
PGM: WYŁĄCZENIEM	
PGM: PAMIECIĄ	Określa, czy uaktywnić wyjście PGM po zapisaniu alarmu w pamięci. Wyjście powróci do stanu normalnego po wykasowaniu alarmu z pamięci. Opcje: <b>WYŁĄCZONE</b> (ustawienie fabryczne), <b>WŁĄCZA, WYŁĄCZA, PULSACJA</b> . <b>Uwaga:</b> Wyjście PGM nie zostanie włączone, gdy aktywny będzie tryb testu
PGM: OPÓŹNIENIEM	Określa, czy wyjście PGM ma być aktywne podczas opóźnienia czasu na <b>wyjście i wejście</b> . Opcje: <b>WYŁĄCZONE</b> (ustawienie fabryczne), <b>WŁĄCZA, WYŁĄCZA, PULSACJA</b> .

Opcja	Instrukcje konfiguracji
<b>PGM: PILOTEM</b>	Określa, czy wyjście PGM będzie aktywne po naciśnięciu przycisku AUX (*) pilota. Dalsze szczegóły można znaleźć w instrukcjach konfiguracji przycisku AUX (*) w arkuszach programowania odpowiednich klawiatur i pilotów. Opcje: <b>WYŁĄCZONE</b> (ustawienie fabryczne), <b>WŁĄCZA, WYŁĄCZA, PULSACJA, PRZEŁĄCZA</b>
<b>PGM: CZUJKĄ</b> <ul style="list-style-type: none"> <li>• LINIA A L: _ _</li> <li>• LINIA B L: _ _</li> <li>• LINIA C L: _ _</li> </ul>	Określa, czy wyjście PGM będzie aktywne po naruszeniu jednej z 3 czujek (linii) w systemie bez względu na to, czy system był uzbrojony, czy też rozbrojony. <u>Aby skonfigurować:</u> Należy nacisnąć przycisk <b>OK</b> , aby przejść do podmenu <b>PGM: CZUJKĄ</b> , a następnie wybrać linię do zaprogramowania, na przykład <b>LINIA A</b> . Jeśli linia została już wcześniej skonfigurowana, na wyświetlaczu zostanie pokazany numer bieżącej linii ( <b>L:xx</b> ), a jeśli nie, numer linii będzie pusty ( <b>L:_ _</b> ). Aby skonfigurować numer linii, należy nacisnąć przycisk <b>OK</b> . Następnie wprowadzić numer linii (2 cyfry), która ma uaktywniać wyjście PGM, i nacisnąć przycisk <b>OK</b> , aby potwierdzić. Aby dodać kolejną czujkę, należy wybrać dowolną z dwóch pozostałych opcji ( <b>LINIA B</b> i <b>LINIA C</b> ) i powtórzyć powyższy proces. Po zakończeniu nacisnąć przycisk <b>EXIT</b> , aby powrócić. Opcje: <b>WYŁĄCZONE</b> (ustawienie fabryczne), <b>WŁĄCZA, WYŁĄCZA, PULSACJA, PRZEŁĄCZA</b> <b>Uwaga:</b> W przypadku wybrania opcji <b>PRZEŁĄCZA</b> wyjście PGM zostanie włączone po wystąpieniu zdarzenia na dowolnej z tych linii i zostanie wyłączone po wystąpieniu następnego zdarzenia, na zmianę.
<b>PGM USTERKA LINII MLT</b>	Określa, czy wyjście PGM ma zostać uaktywnione po usterce linii PSTN. Opcje: <b>NIE</b> (ustawienie fabryczne), <b>TAK</b> .
<b>PGM: WL/WYL SYRENA</b>	Określa, czy wyjście PGM ma zostać uaktywnione jako zewnętrzna syrena przewodowa. Opcje: <b>WYŁĄCZONE</b> (ustawienie fabryczne), <b>ON&amp;OFF SYRENA</b> .
<b>PGM: CZAS IMPULSU</b>	Określa czas impulsu wyjścia PGM. Ta wartość jest taka sama dla wszystkich zdarzeń (TRYB WYJŚCIA., TRYB DOMOWY., WYŁĄCZENIE itd.), które zostały wybrane z włączoną opcją <b>PULSACJA</b> . Opcje: <b>CZAS PULSU 2s</b> (ustawienie fabryczne), <b>CZAS PULSU 30s, CZAS PULSU 2min, CZAS PULSU 4min</b> .

4.7.4 Podłączenie modułu PGM

05:PROG.WYJ.PGM **OK** . **5:ZEWNETRZNE** **OK** . **żądane MENU** **OK**

Jeżeli podłączono moduł PGM-5, należy postępować w sposób opisany poniżej:

Krok 1	Krok 2	Krok 3	Krok 4
Wybrać opcję "05:PROG.WYJ.PGM"	Wybrać podmenu <b>ZEWNĘTRZNE PGM</b>	Wcisnąć <b>OK</b>	Na wyświetlaczu zostanie wyświetlone aktualne ustawienie
<b>05:PROG.WYJ.PGM</b>	<b>ZEWNĘTRZNE PGM</b>	<b>PGM-5 OPCJA</b>	<b>WYŁĄCZONE</b> ?
Wybrać, czy moduł PGM-5 ma być aktywny			
<b>WŁĄCZONE</b>	<b>WŁĄCZONE</b> ?	z powrotem do kroku 3	

4.7.5 Wprowadzanie czasu blokady wyjścia

05:PROG.WYJ.PGM **OK** . **5:CZAS BLOKADY** **OK** . **żądane MENU** **OK**

Należy przejść do menu "CZAS BLOKADY" i wpisać limity czasowe w ciągu dnia, w których wyjście PGM pozostanie nieaktywne nawet jeżeli przypisane czujki zostaną naruszone.



<b>Krok 1</b> Wybrać opcję "05:PROG.WYJ.PGM"	<b>Krok 2</b> Wybrać podmenu "CZAS BLOKADY"	<b>Krok 3</b> Wcisnąć	<b>Krok 4</b> Podać czas rozpoczęcia blokady
05:PROG.WYJ.PGM  CZAS BLOKADY  start- GG:MM  CZAS <u>11:30</u>			
<b>Krok 5</b> Wcisnąć	<b>Krok 6</b> Wcisnąć	<b>Krok 7</b> Podać czas, zakończenia blokady	<b>Krok 8</b> Wcisnąć  aby powrócić do podmenu "CZAS BLOKADY" lub  aby wyjść
start- GG:MM  stop- GG:MM  CZAS <u>19:00</u> stop- GG:MM			

## 4.8 Nazwy klienta

### 4.8.1 Nazwy własne linii

W trakcie procesu rejestracji urządzenia można również zdefiniować nazwę linii (lokalizację), gdzie czujka została zainstalowana. Nazwa linii jest wybierana z listy zawierającej 26 wstępnie zdefiniowanych nazw (10 z nich można edytować) i 5 nazw niestandardowych (KLIENT 1 do KLIENT 5) — patrz punkt 4.4.2, część B gdzie znajdują się instrukcje i odpowiednia lista nazw linii.

Zdefiniować niestandardowe nazwy linii zgodnie z konkretnymi potrzebami i użyć ich podczas rejestracji urządzenia.

Aby zdefiniować niestandardowe nazwy linii, należy wykonać poniższe instrukcje. Dodatkowe wskazówki można znaleźć w rozdziale 4.2.

06:NAZWY KLIENTA 1:KL.NAZWA LINIA

Przejdź do menu **NAZWY KLIENTA** (patrz wskazówki powyżej), a następnie zapoznać się z poniższą tabelą zawierającą szczegółowe opisy i instrukcje programowania umożliwiające zaprogramowanie nazw własnych linii.

#### Instrukcje konfiguracji

Wprowadzić niestandardowe nazwy linii, które mają być używane zamiast nazw oryginalnych.

Aby zaprogramować:

Należy nacisnąć przycisk , aby przejść do podmenu **KL. NAZWA LINIA**, a następnie ponownie nacisnąć przycisk , aby wybrać nr linii do zaprogramowania, np. **NAZWA LINII 01**. Nacisnąć przycisk , a na wyświetlaczu pojawi się bieżąca nazwa, na przykład **KLIENT 1**. Aby zmienić nazwę, w miejscu migającego kursora należy wprowadzić żadaną nazwę, a po zakończeniu nacisnąć przycisk , aby potwierdzić.

Po zakończeniu nacisnąć przycisk , aby powrócić.

**Uwaga:** Aby wprowadzić własną nazwę linii, należy użyć edytora znajdującego się poniżej.

#### Edytor znaków systemu WP8010

Przycisk	Funkcja
	' ', '0'
	'1', '1', '1'
	'a', 'A', 'b', 'B', 'c', 'C', '2'
	'd', 'D', 'e', 'E', 'f', 'F', '3'
	'g', 'G', 'h', 'H', 'i', 'I', '4'
	'j', 'J', 'k', 'K', 'l', 'L', '5'
	'm', 'M', 'n', 'N', 'o', 'O', '6'
	'p', 'P', 'q', 'Q', 'r', 'R', 's', 'S', '7'
	't', 'T', 'u', 'U', 'v', 'V', '8'
	'w', 'W', 'x', 'X', 'y', 'Y', 'z', 'Z', '9'
	Przesuwa kursor od lewej do prawej. Długie wciśnięcie – szybszy ruch kursora.
	Przesuwa kursor od prawej do lewej Długie wciśnięcie – szybszy ruch kursora.
	Zmiana pomiędzy małymi literami (a,b,c...z), dużymi literami (A,B,C...Z) i cyframi (1,2,3).
	Usuwa pojedynczy znak
	Usuwa wszystkie znaki na lewo od kursora
	Potwierdza i zapisuje edytowany tekst i powraca do poprzedniego menu.
	Wychodzi z trybu edycji i przechodzi o jeden poziom menu wyżej bez zapisywania tekstu.
	Wychodzi z trybu edycji do komunikatu "<OK> WYJSCIE" bez zapisywania tekstu.

### 4.9 Diagnostyka

#### 4.9.1 Ogólne wskazówki i opis menu „Diagnostyka”

Menu DIAGNOSTYKA umożliwia przetestowanie systemu i sprawdzenie poprawności działania centrali alarmowej oraz podłączonych do niej urządzeń bezprzewodowych i modułów komunikacyjnych (GSM/GPRS/IP).

**WAŻNE!** Podczas wstępnego testowania oraz podczas kolejnych konserwacji systemu należy zapewnić niezawodny odbiór sygnałów radiowych. **Urządzenia nie należy instalować w miejscu, gdzie siła sygnału jest słaba.** Jeśli jakieś urządzenie zgłosi słabą siłę sygnału należy zmienić jego położenie i wykonać test ponownie, do chwili uzyskania dobrej lub bardzo dobrej siły sygnału. Tej zasady należy przestrzegać w trakcie procedury testowania diagnostycznego.

Procedura testu diagnostycznego została opisana poniżej.

Menu **07.DIAGNOSTYKA** zawiera kilka opcji podmenu, które obejmują grupę konfigurowalnych funkcji i parametrów w następujący sposób związanych z komunikacją i zgłaszaniem (patrz szczegółowa lista w kroku 3 w poniższej tabeli):

Opcja	Opis funkcji i parametrów opcji	Rozdział
<b>URZĄDZ.BEZPRZ</b>	Opisuje sposób testowania urządzeń przypisanych do centrali, sprawdzania stanu urządzeń i siły sygnału RF. Istnieje możliwość przetestowania wszystkich urządzeń, pojedynczego urządzenia, sprawdzenia stanu urządzeń oraz problemów z sygnałem RF, o ile wystąpią.	4.9.2
<b>GPRS TEST</b>	Opisuje sposób testowania modułu komunikacji GSM/GPRS.	4.9.3
<b>KONTROLA SIM</b>	Kontrola numeru SIM, przeprowadzana w celu sprawdzenia, czy w centrali wprowadzono właściwy numer.	4.9.4
<b>TEST POL LAN</b>	Umożliwia test komunikacji między modułem IPLink3 i serwerem PowerManage.	4.9.5

Aby przejść do menu **07.DIAGNOSTYKA** oraz wybrać i skonfigurować opcję, należy wykonać następujące czynności:

Krok 1	Krok 2	Krok 3	Krok 4
Wybrać menu <b>07.DIAGNOSTYKA</b>	Wybrać jedną z opcji podmenu	Wybrać procedurę diagnostyczną do wykonania	
			Patrz
MENU INSTALATORA			
<b>07.DIAGNOSTYKA</b>	<b>URZĄDZ.BEZPRZ</b>	<b>TST WSZ. URZĄDZ</b>	4.9.2
		<b>POKAZ WSZ. URZ</b>	
		<b>POKAZ AWARIE RF</b>	
		<b>TST JEDNO URZ</b>	<b>KONTAKTRONY CZUJKI RUCHU</b>  <b>RETRANSMITERY</b>
	<b>GPRS TEST</b>		4.9.3
	<b>KONTROLA SIM</b>	<b>ODB. IP#1</b>  <b>ODB. IP#2</b>	<b>SIM OK</b>
	<b>TEST.POL. LAN</b>	<b>PROSZĘ CZEKAĆ...</b>	<b>URZ. OK.</b>

#### 4.9.2 Test urządzeń bezprzewodowych

Centrala WP8010 umożliwia testowanie urządzeń bezprzewodowych przypisanych do centrali. Można przetestować wszystkie urządzenia, pojedyncze urządzenia po kolei, wyświetlić stan urządzeń i sprawdzić problemy z sygnałem RF, o ile wystąpią.

**07:DIAGNOSTYKA** **URZĄDZ.BEZPRZ** ... żądane MENU

Przejdź do opcji **URZĄDZ.BEZPRZ**, wybierz typ testu do wykonania (patrz wskazówki powyżej i w rozdziale 4.9.1), a następnie zapoznać się z tabelą na kolejnej stronie zawierającą szczegółowe opisy każdej opcji.

Opcje	Instrukcje konfiguracji
<b>TST WSZ. URZĄDZ</b>	<p>Istnieje możliwość automatycznego przetestowania kolejno wszystkich urządzeń.</p> <p>Będąc w opcji <b>TST WSZ. URZĄDZ</b>, należy nacisnąć przycisk <b>OK</b>, aby zainicjować test.</p> <p>Urządzenia są testowane w następującej kolejności: czujki PIR i dualne tlenku węgla, dymu, czujki kontaktronowe, piloty.</p> <p>Na końcu procesu testowania centrala wyświetli komunikat: <b>POKAZ WSZ. URZ</b>. Należy nacisnąć przycisk <b>OK</b>, aby wyświetlić stany urządzeń.</p> <p><b>Uwaga:</b> Należy zapoznać się z punktem <b>POKAZ WSZ. URZ</b> opisanym poniżej, gdzie znajdują się dalsze informacje dotyczące stanu urządzenia.</p> <p>Naciśnięcie dowolnego przycisku w trakcie procesu testowania da dostęp do następujących opcji:</p> <ul style="list-style-type: none"> <li>Nacisnąć przycisk <b>▶▶</b>, aby przejść do następnej grupy urządzeń. Na przykład od urządzeń montowanych na ścianie do pilotów.</li> <li>Nacisnąć przycisk <b>OK</b>, aby kontynuować proces testowania.</li> <li>Nacisnąć przycisk <b>🔒</b>, aby zakończyć proces testowania.</li> </ul> <p>W trakcie procesu testowania urządzeń na wyświetlaczu, pojawi się odpowiedni komunikat dotyczący danego urządzenia które zostało wybrane do testu, na przykład <b>TEST PILOTÓW XX</b>, wtedy należy nacisnąć dowolny przycisk wybranego urządzenia, aby zainicjować test.</p>
<b>TST JEDNO URZ</b>	<p>Istnieje możliwość wyboru konkretnej grupy urządzeń do przetestowania, na przykład czujki ruchu.</p> <p>Nacisnąć przycisk <b>OK</b>, aby przejść do podmenu <b>TST JEDNO URZ</b>, i użyć przycisku <b>▶▶</b>, aby przewinąć typy urządzeń. Nacisnąć przycisk <b>OK</b>, aby przejść do podmenu <b>&lt;rodzina urządzeń&gt;</b>. Na przykład: <b>CZUJKI RUCHU</b>. Zostanie wyświetlony następujący ekran: <b>XXX:&lt;nazwa urządzenia&gt; ↵ &lt;lokalizacja&gt;</b></p> <p>Gdzie XXX wskazuje numer urządzenia.</p>
<b>→KONTAKTRONY</b>	Jeśli nie ma urządzenia, zostanie wyświetlony następujący komunikat: <b>BRAK URZĄDZENIA</b> .
<b>→CZUJKI RUCHU</b>	Nacisnąć <b>OK</b> aby przetestować wybrane urządzenie. Zostanie wyświetlony następujący komunikat: <b>TEST Lxx NNN</b> .
<b>→CZ. ZBIACIA SZKŁA</b>	<p>W trakcie procesu testowania urządzeń na wyświetlaczu, pojawi się odpowiedni komunikat dotyczący danego urządzenia które zostało wybrane do testu, na przykład <b>TEST PILOTÓW 01</b>, wtedy należy nacisnąć dowolny przycisk wybranego urządzenia, aby zainicjować test.</p> <p>Na końcu procesu testowania centrala wyświetli stan urządzeń: <b>Lxx: 24H: &lt;stan&gt; ↵ Lxx: TERAZ: &lt;stan&gt;<sup>1</sup></b>.</p> <p><b>Uwaga:</b> Należy zapoznać się z punktem <b>POKAZ WSZ. URZ</b>, gdzie znajdują się dalsze informacje o stanie urządzenia.</p>
<b>POKAZ WSZ. URZ</b>	<p>Istnieje możliwość wyświetlenia stanu urządzeń.</p> <p><b>Uwaga:</b> Ta opcja jest dostępna tylko po zakończeniu procesu testowania.</p> <p>Aby wyświetlić stany urządzeń należy nacisnąć przycisk <b>OK</b></p> <p>Zostanie wyświetlony następujący komunikat: <b>Lxx: 24G: &lt;stan&gt;<sup>1</sup> ↵ Lxx: TERAZ: &lt;stan&gt;<sup>1</sup></b>.</p> <p>Użyć <b>▶▶</b> do przewijania pomiędzy typami urządzeń.</p>
<b>POKAŻ AWARIE RF</b>	<p>Istnieje możliwość wyświetlenia urządzenia które mają usterkę sygnału RF.</p> <p><b>Uwaga:</b> Ta opcja jest dostępna tylko po zakończeniu procesu testowania.</p> <p>Nacisnąć przycisk <b>OK</b>, aby wyświetlić stany urządzeń.</p> <p>Zostanie wyświetlony następujący ekran: <b>Lxx: 24G: &lt;stan&gt;<sup>1</sup> ↵ Lxx: TERAZ: &lt;stan&gt;<sup>1</sup></b>.</p> <p>Użyć <b>▶▶</b> do przewijania pomiędzy typami urządzeń.</p>
<b>&lt;OK&gt; WYJŚCIE</b>	Wybrać aby przerwać testowanie urządzeń.

<sup>1</sup> Wskazania siły sygnału mogą być następujące: **SILNY, DOBRY, SLABY, ŁĄCZN.1 KIER** (urządzenie działa w trybie 1-kierunkowym lub test komunikacji **TERAZ** się nie powiódł), **BRAK KOM.** (brak komunikacji), **BRAK TESTU** (wyniki są pokazywane bez przeprowadzenia żadnego testu), **BRAK SIECI** [urządzenie nie jest podłączone do sieci (nie jest w pełni zarejestrowane)], **BRAK** (24-godzinny wynik pilota) lub **WCZESNE** (wynik ostatnich 24 godzin bez statystyk).

#### 4.9.3 Test modułu GSM

Centrala WP8010 umożliwia testowanie modułu GSM wbudowanego w centralę.



Przejdź do menu **GPRS TEST** i naciśnij przycisk **OK**, aby zainicjować test diagnostyczny modułu GSM. Po zakończeniu testu centrala wyświetli wynik testu.

Poniższa tabela zawiera komunikaty wyników testów.

Komunikat	Opis
URZĄDZENIE OK	Moduł GSM/GPRS działa poprawnie
BRAK KOM. Z GSM	Moduł GSM/GPRS nie komunikuje się z centralą
PIN AWARIA	Brakujący lub niepoprawny kod PIN. (Tylko jeśli jest włączony kod PIN karty SIM.)
GSM NET.AWARIA	Nie powiodła się rejestracja urządzenia w lokalnej sieci GSM.
SIM AWARIA	Karta SIM nie jest zainstalowana lub awaria karty SIM.
NIE WYKRYTO GSM	Funkcja automatycznej rejestracji GSM nie mogła wykryć modułu GSM/GPRS.
BRAK USŁUGI GPRS	Karta SIM nie ma włączonej usługi GPRS.
BŁĄD POL. GPRS	Lokalna sieć GPRS jest niedostępna lub niepoprawne ustawienie GPRS APN, użytkownika i/lub hasła.
SERWER NIEDOST.	Nie można się połączyć z odbiornikiem serwera PowerManage — sprawdź adres IP serwera.
BRAK DEF. IP	Nie skonfigurowano adresu IP 1 i 2 serwera.
BRAK DEF. APN	Nie skonfigurowano APN.
BLOK. KARTY SIM	Po 3-krotnym kolejnym wprowadzeniu niepoprawnego kodu PIN karta SIM została zablokowana. Aby ją odblokować, należy wprowadzić numer PUK. Numeru PUK nie można wprowadzić z centrali, kartę SIM należy zainstalować w telefonie GSM.
ODRZ. PRZEZ SERW	Serwer PowerManage odrzucił żądanie połączenia. Należy sprawdzić, czy centrala jest zarejestrowana na serwerze PowerManage.

#### 4.9.4 Test numeru SIM

Centrala WP8010 umożliwia skontrolowanie numeru SIM w celu sprawdzenia, czy numer wpisany w centrali jest prawidłowy (patrz rozdział 4.6.7).



Należy przejść do podmenu **KONTROLA SIM**, wybrać serwer IP wykorzystywany do weryfikacji SIM, a następnie wcisnąć przycisk **OK**. Centrala wyśle wiadomość SMS do serwera.

Jeżeli serwer otrzyma tę wiadomość, w centrali zostanie wyświetlony komunikat **SIM ZWERYFIK.** i kontrola zakończy się powodzeniem. Jeżeli jednak serwer nie otrzyma tej wiadomości, na przykład w wyniku braku połączenia pomiędzy centralą a serwerem, centrala wyświetli komunikat **SIM NIE POTWIER.**

#### 4.9.5 Test modułu IP

Procedura diagnostyki modułu szerokopasmowego umożliwia skontrolowanie komunikacji prowadzonej pomiędzy tym modułem (patrz rozdział 4.6.8) a serwerem PowerManage i dostarczenie odpowiednich wyników diagnostyki. W przypadku błędu w komunikacji przedstawione zostają szczegółowe informacje.



#### Uwagi:

- Po wciśnięciu przycisku **OK** wynik testu może zostać wyświetlony dopiero po 4 minutach.
- Jeżeli moduł szerokopasmowy nie jest zarejestrowany w WP8010, menu TEST POL. LAN nie zostanie wyświetlone.

Komunikat	Opis
URZĄDZENIE OK.	Moduł szerokopasmowy działa prawidłowo.
PORZUĆ TEST	Porzucono test diagnostyczny z następujących przyczyn: Usterka zasilania AC – ustawienie modułu szerokopasmowego w trybie wyłączenia. Procedura uruchamiania modułu nie została zakończona. W tym przypadku instalator powinien odczekać maksymalnie 30 sekund, a następnie powtórzyć test.
KOMUNIK. BRAK	Usterka połączenia szeregowego RS-232 pomiędzy modułem szerokopasmowym a PowerMaster.
BRAK IP ODBIOR.	Brak adresów IP odbiorcy 1 i 2 zapisanych w PowerMaster.
KABEL ODŁĄCZ.	Kabel Ethernet nie jest podłączony do modułu szerokopasmowego.





Komunikat	Opis
POTW.SPR. JĘZYKA	Komunikat ten pojawia się w następujących przypadkach: Po wpisaniu nieprawidłowego adresu IP modułu szerokopasmowego. Po wpisaniu nieprawidłowej maski podsieci. Po wpisaniu nieprawidłowej bramy domyślnej. W przypadku awarii serwera DHCP.
ODB. 1 NIEDOST. ODB. 2 NIEDOST.	Odbiorca 1 lub 2 jest niedostępny z następujących przyczyn: Wpisano nieprawidłowy adres IP odbiorcy. Usterka po stronie odbiorcy. Awaria sieci WAN.
BRAK PMAX W ODB. 1 BRAK PMAX W ODB. 2	Centrala PowerMaster nie jest zarejestrowana dla adresu IP odbiorcy 1 lub 2.
BBA Bł. CZAS.	Moduł szerokopasmowy nie odpowiedział na wynik testu w przeciągu 70 sek.
ZŁY WYNIK	W ramach odpowiedzi modułu szerokopasmowego wysłany został kod wyniku, który nie został rozpoznany przez PowerMaster.

#### 4.10 Ustawienia użytkownika

Menu OPCJE UŻYTKOW. udostępnia dostęp do ustawień użytkownika. Szczegółowe procedury zostały opisane w Instrukcji obsługi użytkownika centrali WP8010.

#### 4.11 Przywrócenie ustawień fabrycznych

Menu UST.FABRYCZNE. umożliwia przywrócenie ustawień fabrycznych parametrów centrali WP8010. Aby przywrócić centralę do ustawień fabrycznych należy:



Krok 1	Krok 2	Krok 3	Krok 4	Krok 5
Wybrać menu 09:UST.FABRYCZNE	Wybrać opcję <OK> WCZYTAJ	Wprowadzić kod instalatora	Trwa przywracanie ustawień do fabrycznych.	
09:UST.FABRYCZNE  <OK> WCZYTAJ  WPROWADZIĆ KOD:  POCZEKAJ.  do kroku 1				

#### Uwagi:

- 1) W przypadku centrali WP8010 z zaprogramowanymi 2 kodami instalatora, kodem INSTALATORA i kodem INSTALATORA GŁÓWNEGO, tylko kod instalatora głównego umożliwia wykonanie funkcji przywracania fabrycznych wartości domyślnych.
- 2) Jeżeli włączono tryb testu działania linii, po przywróceniu ustawień do fabrycznych test zostanie uruchomiony ponownie.

#### 4.12 Numer seryjny

Menu NR SERyjNY umożliwia odczytanie numeru seryjnego oraz ID centrali tylko do celów pomocy technicznej. Aby odczytać numer seryjny systemu i inne odpowiednie dane, należy wykonać następujące czynności:

Krok 1	Krok 2	Krok 3																		
Wybrać menu 10:NUMER SERyjNY	Kliknąć przycisk dalej, aby wyświetlić odpowiednie dane.																			
10:NUMER SERyjNY  <OK> WCZYTAJ   do kroku 1																				
	<table border="1"> <thead> <tr> <th></th> <th>Definicja</th> </tr> </thead> <tbody> <tr> <td>0907030000.</td> <td>Numer seryjny centrali</td> </tr> <tr> <td>JS702275 K18.022</td> <td>Wersja oprogramowania centrali</td> </tr> <tr> <td>JS700421 v1.0.02</td> <td>Wersja oprogramowania wyświetlacza LCD centrali</td> </tr> <tr> <td>ID CENTR. 100005</td> <td>ID centrali do połączeń PowerManage</td> </tr> <tr> <td>PYTHON: FFFFFFFF</td> <td>Wersja oprogramowania GSM do transferu obrazów</td> </tr> <tr> <td>J-702271 K18.010</td> <td>Domyślna wersja centrali</td> </tr> <tr> <td>JS702412 K01.022</td> <td>Bootowalna wersja centrali</td> </tr> <tr> <td>JS702415 K02.000</td> <td>Wersja oprogramowania Remote Programmer</td> </tr> </tbody> </table>		Definicja	0907030000.	Numer seryjny centrali	JS702275 K18.022	Wersja oprogramowania centrali	JS700421 v1.0.02	Wersja oprogramowania wyświetlacza LCD centrali	ID CENTR. 100005	ID centrali do połączeń PowerManage	PYTHON: FFFFFFFF	Wersja oprogramowania GSM do transferu obrazów	J-702271 K18.010	Domyślna wersja centrali	JS702412 K01.022	Bootowalna wersja centrali	JS702415 K02.000	Wersja oprogramowania Remote Programmer	
	Definicja																			
0907030000.	Numer seryjny centrali																			
JS702275 K18.022	Wersja oprogramowania centrali																			
JS700421 v1.0.02	Wersja oprogramowania wyświetlacza LCD centrali																			
ID CENTR. 100005	ID centrali do połączeń PowerManage																			
PYTHON: FFFFFFFF	Wersja oprogramowania GSM do transferu obrazów																			
J-702271 K18.010	Domyślna wersja centrali																			
JS702412 K01.022	Bootowalna wersja centrali																			
JS702415 K02.000	Wersja oprogramowania Remote Programmer																			

### 4.13 Podział na podsystemy

#### 4.13.1 Ogólne wskazówki i opis menu „Podsystemy”

To menu umożliwia podział systemu na podsystemy (dalsze szczegóły, patrz ZAŁĄCZNIK B).

#### 4.13.2 Aktywacja/dezaktywacja podsystemów

Aby aktywować lub dezaktywować funkcję podsystemów, należy wykonać następujące czynności:

Krok 1	Krok 2	Krok 3	Krok 4
Wybrać menu 12:PODSYSTEMY	Wybrać, czy funkcja podsystemów ma być aktywna, czy nieaktywna.	Funkcja podsystemów jest teraz włączona	
12:PODSYSTEMY  WYŁĄCZONE   WŁĄCZONE			↶ do kroku 1

## 5. TEST OKRESOWY

### 5.1 Ogólne wskazówki

Ten tryb umożliwia przeprowadzenie testu okresowego z poziomu menu **TEST OKRESOWY**.

Taki test powinien być przeprowadzany przynajmniej raz w tygodniu lub po zdarzeniu alarmowym.

Podczas testu należy naruszyć wszystkie czujki na obiekcie (za wyjątkiem sygnalizatorów i czujników temperatury). Po naruszeniu czujki na wyświetlaczu, powinna pojawić się jej nazwa, numer oraz poziom sygnału radiowego urządzenia (na przykład **ŁAZIENKA, L19 SILNY**), zaś sygnał dźwiękowy powinien odpowiadać poziomowi odbioru sygnału radiowego (1 z 3). Każde urządzenie należy przetestować zgodnie z instrukcjami instalacji urządzenia.

Aby przejść do menu **TEST OKRESOWY** oraz przeprowadzić test okresowy, należy wykonać następujące czynności:

Krok 1	ⓘ	Krok 2	ⓘ
<b>GOTOWY</b>	[1]	Wybrać grupę urządzeń do testu	[2]
<b>TEST OKRESOWY</b> (wprowadzić kod instalatora/ instalatora głównego)		<b>TEST SYGNALIZAT.</b>	
		<b>TEST TEMPERATURY</b>	
		<b>TST WSZ. URZĄDZ</b>	
		<b>TST JEDNO URZ</b>	

ⓘ	ⓘ— Test okresowy
[1]	Nie obejmuje sygnalizatorów i czujników temperatury
[2]	Po sprawdzeniu wszystkich nieprzetestowanych urządzeń na wyświetlaczu centrali pojawi się komunikat <b>&lt;OK&gt; WYJŚCIE</b> . Można teraz wykonać jedną z następujących czynności: nacisnąć  przycisk , aby przerwać procedurę testu , nacisnąć przycisk , aby kontynuować procedurę testowania lub nacisnąć  przycisk , aby zakończyć procedurę testowania.

### 5.2 Przeprowadzanie testu okresowego

Centrala WP8010 umożliwia przeprowadzenie testu okresowego w czterech częściach:

**Test sygnalizatora:** Każdy sygnalizator w systemie zostanie automatycznie uaktywniony na 3 sekundy (sygnalizatory zewnętrzne z niską głośnością).

**Test czujki temperatury:** Po przypisaniu czujek temperatury w systemie centrala wyświetla temperaturę każdej z czujek w stopniach Celsjusza lub Fahrenheita.

**Test wszystkich urządzeń:** Testowane są wszystkie urządzenia.

**Test innych urządzeń:** Każde z innych urządzeń w systemie zostanie uaktywnione przez instalatora, a na wyświetlaczu będą wskazywane urządzenia, które nie zostały jeszcze przetestowane. Wskazanie **TO JA** pomaga w razie potrzeby zidentyfikować nieprzetestowane urządzenia. Licznik również wskazuje liczbę urządzeń, które nie zostały przetestowane.

GOTOWY   ... <b>TEST OKRESOWY</b> ...  Żądane MENU
--

Aby przeprowadzić test okresowy, należy upewnić się, że system jest rozbrojony, a następnie przejść do menu **TEST OKRESOWY**, korzystając z kodu instalatora (domyślnie 8888) lub kodu instalatora głównego (domyślnie 9999). Zaraz po przejściu do menu **TEST OKRESOWY** zaświecą się na chwilę wszystkie 4 diody LED centrali (test diod LED).

Opcja	Instrukcje konfiguracji
<b>TEST SYGNALIZAT.</b>	<p>Można przetestować sygnalizatory (łącznie z wewnętrznym sygnalizatorem centrali) oraz sygnalizatory wbudowane w czujki dymu.  <b>OK</b></p> <p>Aby zainicjować test sygnalizatorów, należy nacisnąć przycisk . Na wyświetlaczu pojawi się komunikat <b>SYRENA N. N</b> oznacza położenie adresu przypisanego do aktualnie testowanego sygnalizatora. Najpierw sygnalizator centrali zostanie uruchomiony na 3 sekundy, po czym system automatycznie powtórzy procedurę dla następnego sygnalizatora zarejestrowanego w systemie, dopóki nie zostaną przetestowane wszystkie sygnalizatory. Należy posłuchać dźwięków sygnalizatorów i upewnić się, że wszystkie działają. Po przetestowaniu wszystkich sygnalizatorów centrala następnie przetestuje sygnalizatory czujek dymu, jeżeli takie zostały zarejestrowane w systemie alarmowym. Na wyświetlaczu pojawi się komunikat <b>Lxx: SYRENA DYMU</b>, gdzie <b>Lxx</b> wskazuje numer linii czujki dymu, przy czym ten komunikat jest wyświetlany na zmianę z komunikatem <b>&lt;OK&gt; KONTYNUUJ</b>. W tym czasie sygnalizator testowanego czujnika dymu zostanie włączony na około minutę.</p> <p>Nacisnąć przycisk  <b>OK</b>, aby przetestować sygnalizator następnego czujnika dymu. Po zakończeniu testu sygnalizatorów na wyświetlaczu pojawi się komunikat <b>SYGN.TST.KONIEC</b>. Nacisnąć przycisk  <b>OK</b> lub , aby potwierdzić test.</p>
<b>TEST TEMPERATURY</b>	<p>Centrala ma możliwość odczytu temperatury z czujek temperatury.</p> <p>Aby wyświetlić temperatury linii na wyświetlaczu centrali, należy nacisnąć przycisk  <b>OK</b>. Centrala odczyta temperaturę z każdej czujki temperatury. Wskazanie wyświetlacza będzie się przeliczać między temperaturą, numerem czujnika i położeniem czujnika, jak w poniższym przykładzie: <b>L01: 24.5°C</b> zmienia się na <b>L01: CZUJNIK TEMP.</b>, po czym zmienia się na <b>POKÓJ GOŚCINNY</b>. Kolejne naciśnięcia przycisku  pozwalają sprawdzić temperaturę każdej z czujek temperatury.</p> <p>Gdy zostanie sprawdzona temperatura wszystkich czujek temperatury, na wyświetlaczu pojawi się komunikat <b>KONIEC TESTU</b>. Nacisnąć przycisk  <b>OK</b> lub , aby potwierdzić test, a następnie przejść do następnego kroku w celu przetestowania innych urządzeń.</p>
<b>TST WSZ. URZĄDZ</b>	<p>Można przetestować wszystkie urządzenia w ramach jednej procedury testu.</p> <p>Będąc w opcji <b>TST WSZ. URZĄDZ</b>, należy nacisnąć przycisk , aby zainicjować test.</p> <p>Na wyświetlaczu centrali pojawi się komunikat <b>BRAK AKTYW. NNN</b>. Gdzie <b>N</b> oznacza liczbę zarejestrowanych w centrali urządzeń, które nie zostały przetestowane. Ta liczba automatycznie zmniejsza się o jeden po przetestowaniu kolejnego urządzenia.</p> <p>Po wyświetleniu komunikatu <b>BRAK AKTYW. NNN</b> należy przetestować czujki na obiekcie lub nacisnąć dowolny przycisk wybranego pilota, aby zainicjować test.</p> <p>Po aktywacji urządzenia na wyświetlaczu centrali pojawi się komunikat <b>Lxx URZ. AKTYW.</b> i licznik <b>N</b> zmniejszy się o jeden.</p> <p>Naciśnięcie przycisku  w trakcie procesu testowania spowoduje wyświetlenie szczegółów każdego urządzenia, które nie zostało jeszcze przetestowane. Na wyświetlaczu centrali pojawi się numer urządzenia, a następnie typ urządzenia (na przykład kontaktron, czujnik ruchu lub pilot) i lokalizacja urządzenia. Na tym etapie naciśnięcie dowolnego z następujących przycisków spowoduje otwarcie następujących opcji:</p> <ol style="list-style-type: none"> <li>1. Nacisnąć przycisk , aby wyświetlić szczegóły następnego nie przetestowanego urządzenia.</li> <li>2. Nacisnąć przycisk , aby zakończyć proces testowania.</li> </ol> <p>Podczas testu można również sprawdzić wskazanie siły sygnału każdego urządzenia (dalsze szczegóły można znaleźć w instrukcjach instalacji urządzenia).</p> <p>Po przetestowaniu wszystkich urządzeń na wyświetlaczu centrali pojawi się komunikat <b>KONIEC TESTU</b>.</p>
<b>TST JEDNO URZ</b> →KONTAKTRONY →CZUJNIKI RUCHU →CZ. ZBICIA SZKŁA →CZUJNIKI WSTRZASOWE	<p>Należy wybrać konkretną grupę urządzeń do przetestowania. Na przykład CZUJNIK RUCHU.</p> <p>Nacisnąć przycisk , aby przejść do podmenu <b>TST JEDNO URZ</b>, a następnie za pomocą przycisku  przewinąć typy urządzeń. Nacisnąć przycisk , aby przejść do podmenu &lt;rodzina urządzeń&gt;. Na przykład: <b>CZUJNIK RUCHU</b>.</p> <p>Zostanie wyświetlony następujący komunikat: <b>Xxx:&lt;nazwa urządzenia&gt; ↶ &lt;lokalizacja&gt;</b> Gdzie <b>Xxx</b> wskazuje numer urządzenia.</p> <p>Jeśli nie ma urządzenia, zostanie wyświetlony następujący komunikat: <b>BRAK URZĄDZENIA</b></p> <p>Nacisnąć przycisk , aby przetestować wybrane urządzenie. Zostanie wyświetlony następujący komunikat: <b>L01 AKTYW. TERAZ</b>.</p> <p>Należy przetestować czujki na obiekcie lub nacisnąć dowolny przycisk pilota, aby zainicjować test.</p> <p>Podczas testowania można również sprawdzić wskazanie siły sygnału radiowego każdego z urządzeń (dalsze szczegóły można znaleźć w instrukcjach instalacji urządzenia).</p> <p>Na końcu procesu testowania centrala wyświetli komunikat: <b>TST JEDNO URZ</b>.</p>



Opcja	Instrukcje konfiguracji
<p>TST JEDNO URZ →KONTAKTRONY →CZUJNIKI RUCHU →CZ. ZBICIA SZKŁA →CZUJNIKI WSTRZASOWE (ciąg dalszy)</p>	<p><b>Aby przetestować zasięg detekcji mikrofali czujki dualnej:</b></p> <ol style="list-style-type: none"> <li>1. Nacisnąć , aby wejść do podmenu „TST JEDNO URZ” i za pomocą  przejść do opcji „CZUJKI RUCHU”..</li> <li>2. Nacisnąć  ; wyświetlony zostanie następujący komunikat: „L01:Czujka ruchu” ↶ &lt;lokalizacja&gt;.</li> <li>3. Naciskać  do momentu przejścia do żądanego numeru linii.</li> <li>4. Nacisnąć  ; jeżeli wybrano urządzenie PG8984, pojawią się następujące ekrany: „&lt;REG MIKR OK&gt;” ↶ „&lt;NEXT&gt; TEST JEDNO”.</li> </ol> <p>Aby przetestować zakres mikrofali, należy przejść do kroku 5. Aby zmienić zasięg detekcji mikrofali, należy przejść do kroku 7.</p> <ol style="list-style-type: none"> <li>5. Nacisnąć  ; pojawi się następujący ekran: „AKT MIKR TERAZ”.</li> <li>6. Należy aktywować urządzenie, ponownie zostanie wyświetlony komunikat przełączony „TST JEDNO URZ”.</li> </ol> <p>Procedurę powtórzyć dla kolejnej czujki dualnej.</p> <ol style="list-style-type: none"> <li>7. Nacisnąć  , aby ustawić czułość</li> <li>8. Naciskać  , aby przełączać opcje „Minimalna” „Średnia” oraz „Maksymalna”</li> <li>9a. Nacisnąć  ; centrala otrzyma potwierdzenie od urządzenia, które jest sygnalizowane przez czarne pole wyświetlane obok wybranego ustawienia. Następnie ekran zmieni się natychmiast na „AKT MIKR TERAZ”, po czym powróci do wybranego ustawienia.</li> <li>9b. Po naciśnięciu  procedura regulacji zostanie ukończona.</li> </ol> <p><b>Ważne:</b> Procedura opisana powyżej służy tylko do przeprowadzania testów i nie powoduje zmiany ustawień czujnika. Ustawienia należy zapisać za pomocą menu ZMIEN PARAM.URZ.</p> <p><b>Aby przetestować czujki wstrząsu:</b></p> <ol style="list-style-type: none"> <li>1. Nacisnąć  , aby przejść do podmenu „TST JEDNO URZ” i za pomocą  przejść do opcji „CZUJKI WSTRZĄSU”.</li> <li>2. Nacisnąć  pojawi się następujący komunikat: „Lxx:WIB+KONT+AUX” ↶ &lt;lokalizacja&gt;.</li> <li>3. Naciskać  do momentu przejścia do żądanego numeru linii.</li> <li>4. Nacisnąć  ; pojawi się następujący komunikat: "Lxx AKTYW. TERAZ" ↶ „CZ. UDERZ. NIEAK” ↶ „KONT. NIEAKT.” ↶ „DODAT. NIEAKT.”.</li> </ol> <p><i>Uwaga: Komunikaty wyszczególnione powyżej stanowią pełny zakres możliwych komunikatów, które mogą zostać wyświetlone i wskazują urządzenia wejściowe, które nie zostały dotychczas włączone. Jednak z uwagi na to, że dostępne są różne modele czujek wstrząsu, nie wszystkie komunikaty będą wyświetlane w przypadku wszystkich czujek.</i></p> <ol style="list-style-type: none"> <li>5. Na tym etapie należy naruszyć wszystkie czujki wstrząsu.</li> </ol> <p><b>Aby przetestować czujkę z wbudowaną kamerą:</b></p> <ol style="list-style-type: none"> <li>1. Nacisnąć  aby przejść do podmenu "TST JEDN URZ" i przy użyciu przycisku  przejść do menu "CZUJKI RUCHU".</li> <li>2. Nacisnąć  ; na ekranie pojawi się: "L01:CZ.RUCHU" ↶ &lt;lokalizacja&gt;, wcisnąć </li> <li>3. Po wybraniu żądanej linii wcisnąć  ; na ekranie pojawi się: "Lxx AKTYWUJ URZ".</li> <li>4. Aktywować czujkę; na ekranie pojawi się komunikat: "&lt;Lxx URZ. AKTYW&gt;" ↶ "&lt;OK&gt; WYSLIJ ZDJ".</li> </ol>

## 6. KONSERWACJA

### 6.1 Przegląd usterek systemu

Usterka	Opis	Rozwiązanie problemu
ŁĄCZN.1 KIER	Centrala nie może skonfigurować lub sterować urządzeniem. Nie zakończono procesu zapisu urządzenia w pamięci centrali. Zwiększone zużycie baterii.	<ol style="list-style-type: none"> <li>1) Upewnić się, że urządzenie fizycznie występuje.</li> <li>2) Sprawdzić czy urządzenie nie sygnalizuje usterek, na przykład słabe zasilanie.</li> <li>3) Zrobić test lokalizacji, aby sprawdzić bieżącą siłę sygnału i wskazania z ostatnich 24 godzin.</li> <li>4) Otworzyć obudowę urządzenia i wymienić baterię lub nacisnąć sabotaż.</li> <li>5) Zainstalować urządzenie w innym miejscu.</li> <li>6) Wymienić urządzenie.</li> </ol>
BRAK AC	Brak zasilania AC czujki gazu	Upewnić się, że zasilanie AC jest poprawnie podłączone
BRAK ZASIL. AC	Brak zasilania AC, system pracuje na zasilaniu z baterii zapasowej	Upewnić się, że zasilanie AC jest poprawnie podłączone
OCZYŚĆ MNIE	Należy oczyścić czujkę dymu	Użyć odkurzacza do oczyszczenia otworów wentylacyjnych z kurzu.
USTERKA KOM.	Kod raportujący nie może zostać wysłany do stacji monitorowania ani na telefon prywatny (lub komunikat został wysłany, ale nie został potwierdzony).	<ol style="list-style-type: none"> <li>1) Sprawdzić podłączenie kabla telefonicznego</li> <li>2) Sprawdzić, czy został wybrany poprawny numer telefonu.</li> <li>3) Wybrać numer stacji monitorującej, aby sprawdzić, czy zdarzenia są odbierane, czy też nie.</li> </ol>
CA SŁABY AKUM	Akumulator w centrali ma niskie napięcie i należy go wymienić (patrz punkt 6.3 Wymiana baterii).	<ol style="list-style-type: none"> <li>1) Sprawdzić, czy zasilanie AC jest dostępne w centrali.</li> <li>2) Jeśli problem trwa ponad 72 godziny, wymienić akumulator.</li> </ol>
SAB.OTW CENTRALA	Obudowa centrali została otwarta, lub zdjęto centralę ze ściany.	Centrala nie została poprawnie zamknięta. Otworzyć centralę, a następnie zamknąć ją.
USTERKA BEZP.	Bezpiecznik PGM jest przepalony lub przeciężony.	Upewnić się, że obciążenie centrali jest zgodne z podanym w specyfikacji.
GAZ AWARIA	Awaria czujki gazu	Odłączyć, a następnie podłączyć ponownie złącze zasilania AC. Wymienić czujkę.
GSM SIEC AWARIA	Komunikator GSM nie może połączyć się z siecią GPRS/GSM.	<ol style="list-style-type: none"> <li>1) Przenieść centralę i moduł GSM w inne miejsce.</li> <li>2) Wejść i wyjść z menu instalatora</li> <li>3) Odłączyć moduł GSM i zainstalować go ponownie</li> <li>4) Wymienić kartę SIM</li> <li>5) Wymienić moduł GSM</li> </ol>
BLOK. RADIA	Został wykryty sygnał częstotliwości radiowej (RF) zagłuszający kanał komunikacyjny czujek i centrali.	Znaleźć źródło zakłóceń, wyłączając wszelkie urządzenia bezprzewodowe (telefony bezprzewodowe, słuchawki bezprzewodowe itd.) w domu na 3 minuty, a następnie sprawdzić, czy usterka nadal występuje. Wykonać test lokalizacji, aby sprawdzić siłę sygnału RF.
USTERKA LINII TEL	Istnieje problem z linią telefoniczną	<ol style="list-style-type: none"> <li>1) Podnieść słuchawkę telefonu i upewnić się, że słycać sygnał linii telefonicznej.</li> <li>2) Sprawdzić podłączenie telefonu do centrali</li> </ol>
SŁABE ZASIL.	Bateria w czujce lub pilocie ma niski stan napięcia.	<ol style="list-style-type: none"> <li>1) W przypadku urządzeń zasilanych napięciem AC sprawdzić, czy zasilanie jest dostępne i czy jest podłączone do urządzenia.</li> <li>2) Wymienić baterię w urządzeniu.</li> </ol>
BRAK NADZORU	Urządzenie lub czujka nie zgłosiło się do centrali przez pewien czas.	<ol style="list-style-type: none"> <li>1) Upewnić się, że urządzenie fizycznie występuje.</li> <li>2) Sprawdzić czy nie występują usterki urządzenia, na przykład słabe zasilanie.</li> <li>3) Użyć diagnostyki sygnału RF, aby sprawdzić bieżącą siłę sygnału i wskazania z ostatnich 24 godzin.</li> <li>4) Wymienić baterię.</li> <li>5) Wymienić urządzenie.</li> </ol>
NIE MA W SIECI	Urządzenie nie zostało przypisane lub nie może nawiązać połączenia z centralą po rejestracji.	<ol style="list-style-type: none"> <li>1) Upewnić się, że urządzenie fizycznie występuje.</li> <li>2) Użyć diagnostyki sygnału RF, aby sprawdzić bieżącą siłę sygnału i wskazania z ostatnich 24 godzin.</li> <li>3) Otworzyć obudowę urządzenia i wymienić baterię lub nacisnąć przełącznik sabotażowy.</li> <li>4) Ponownie zarejestrować urządzenie.</li> </ol>
NISKIE RSSI	Komunikator GSM wykrył, że sygnał sieci GSM jest słaby.	Przenieść centralę i moduł GSM w inne miejsce.
BRAK AC SYRENY	Brak zasilania sygnalizatora	Upewnić się, że zasilanie AC jest poprawnie podłączone
SABOTAŻ	Czujka zgłasza naruszenie styku sabotażowego	Poprawnie zamknąć obudowę czujki
USTERKA	Czujka zgłasza usterkę	Wymienić czujkę
ALARM - TEST	Alarm zgłaszany przez czujkę w trybie testu.	Jeżeli chcesz kontynuować test, nie musisz nic robić. Jeżeli chcesz porzucić test, zakończ go (patrz część 4.4.7).

**6.2 Demontaż centrali alarmowej**

- A. Odkręć wkręt mocujący część przednią z częścią tylną, patrz Rysunek 3.1.
- B. Odkręć 4 wkręty mocujące część tylną obudowy do powierzchni montażowej, patrz Rysunek 3.1 i zdjąć centralę.

**6.3 Wymiana akumulatora**

Wymiana i pierwsze zainstalowanie zestawu baterii przebiega podobnie, patrz Rysunek 3.8. Mając nowy zestaw baterii, poprawne jego zainstalowanie i zamocowanie pokrywy osłony baterii powinno spowodować zgaśnięcie diody USTERKA. Jednak na wyświetlaczu będzie migał komunikat PAMIĘĆ (wygenerowany przez alarm wywołony w chwili otwarcia osłony komory baterii). Włączenie systemu w dozór i wyłączenie spowoduje wykasowanie komunikatu.

**6.4 Wymiana bezpiecznika**

Centrala WP8010 ma wbudowany wewnętrzny bezpiecznik z funkcją automatycznego resetowania. W związku z tym nie ma potrzeby wymiany bezpieczników. W przypadku wystąpienia przeciążenia bezpiecznik odcina prąd w obwodzie. Po ustercie następuje zanik zasilania na kilka sekund, bezpiecznik zostanie automatycznie zresetowany i umożliwi ponowny przepływ prądu przez obwód.

**6.5 Wymiana/przenoszenie czujek**

Zawsze, gdy prace konserwacyjne obejmują wymianę lub przeniesienie czujek, należy przeprowadzić **pełny test diagnostyczny według punktu 4.9.**

**Uwaga!** Słaby sygnał radiowy jest nieakceptowalny.

**6.6 Coroczny przegląd systemu**

**Uwaga:** System WP8010 musi być sprawdzany przez wykwalifikowanego instalatora przynajmniej raz na rok.

Coroczny test systemu ma na celu zapewnienie poprawnego działania systemu alarmowego dzięki przeprowadzeniu następujących kontroli:



















- Testu okresowego
- Funkcji włączania/wyłączania systemu
- Centrala nie pokazuje żadnego komunikatu o ustercie
- Zegar wyświetla poprawny czas
- Raportowanie: generowanie kodu raportującego do stacji monitorującej i użytkownika.

**7. PRZEGLĄD REJESTRU ZDARZEŃ**

W rejestrze zdarzeń zapisywane jest do 250 zdarzeń. Można uzyskać dostęp do rejestru i kolejno sprawdzić poszczególne zdarzenia. Jeśli rejestr zdarzeń zostanie całkowicie zapełniony, najstarsze zdarzenie zostanie usunięte w chwili zapisu każdego nowego zdarzenia. Data i godzina wystąpienia są zapisywane dla każdego zdarzenia.

**Uwaga:** W rejestrze zdarzeń można zapisać do 250 zdarzeń które można przejrzeć za pomocą oprogramowania Remote Programmer PC lub za pomocą zdalnego serwera PowerManage.

Podczas przeglądania rejestru, zdarzenia są one pokazywane w kolejności chronologicznej — od najnowszych do najstarszych. Dostęp do rejestru zdarzeń jest możliwy po naciśnięciu przycisku  a nie za pomocą menu instalatora. Proces odczytywania i kasowania rejestru zdarzeń został pokazany poniżej.

Krok 1 	Krok 2 	Krok 3 	Krok 4 
W normalnym trybie pracy [1]	Wprowadzić kod instalatora [2]	Przeгляд rejestru [3]	Przewijanie listy zdarzeń [4]
GOTOWY 00:00 	WPROWADŹ KOD: ■ ↓ REJESTR ZDARZEŃ 	ALARM L13  ↻ 09/02/11 3:37 P	SABOTAŻ ALARM SR2  ↻ 09/02/11 11:49 P
Krok 5 	Krok 6 	Krok 7 	Krok 8 
KASUJ REJESTR ekran [5]	Kasuj rejestr [6]	Rejestr zdarzeń został skasowany [7]	Powrót do normalnego trybu pracy [8]
 → KAS. REJESTR ZDARZEŃ 	<OFF> USUWANIE 	<OK> WYJŚCIE 	 GOTOWY 00:00 

**— Odczytywanie zdarzeń**

[1] Gdy system jest w normalnym trybie pracy, naciśnięcie przycisku .

**Odczyt rejestru zdarzeń**

[2] Wprowadzić bieżący kod instalatora, a następnie naciśnięcie przycisku | OK , aby przejść do opcji LISTA ZDARZEŃ.

Zostanie pokazane najnowsze zdarzenie.

[3] Zdarzenie jest wyświetlane w dwóch częściach, na przykład L13 ALARM, a następnie 09/02/10 3:37 P.

**Uwaga:** W trybie testu działania linii w centrali wyświetlana jest linia, której dotyczy alarm, na przemian z tekstem Lxx: ALARM TEST.

[4] Naciśnięcie przycisku | OK , aby przewijać listę zdarzeń.

**Kasowanie i zamykanie rejestru zdarzeń:**

[5] Z dowolnego miejsca rejestru zdarzeń naciśnięcie przycisku , a następnie przycisku | OK .

Na tym etapie procedury naciśnięcie przycisku lub spowoduje przejście do ekranu <OK> WYJŚCIE bez kasowania dziennika zdarzeń. Kliknięcie przycisku przywróci menu KAS. REJ. ZDARZEŃ. Naciśnięcie przycisku , aby skasować rejestr zdarzeń.

[6] System wyczyści rejestr zdarzeń

[7] Naciśnięcie przycisku | OK , aby powrócić do normalnego trybu pracy.

Naciśnięcie przycisku na dowolnym etapie procedury powoduje przejście o poziom wyżej po każdym kliknięciu. Naciśnięcie przycisku spowoduje przejście do ekranu <OK> WYJŚCIE.

## ZAŁĄCZNIK A. Specyfikacja techniczna

### A1. Funkcjonalność

	WP8010
Maksymalna ilość linii	30 linii bezprzewodowych (łącznie z 1 wejściem przewodowym).
Wymagania dla linii przewodowej	Rezystancja 2,2 kΩ E.O.L. (maksymalna rezystancja przewodów 220 W).
Maksymalny prąd pętli	1,5 mA
Maksymalne napięcie pętli	3,3 V
Zwarcie pętli	0,00 – 1,47 V (0,00 – 1,76 kΩ)
Pętla, stan normalny	1,47 – 1,80 V (1,76-2,64 kΩ)
Pętla, sabotaż	1,80 – 2,03 V (2,64-3,52 kΩ)
Pętla, alarm	2,03 – 2,33 V (3,52-5,26 kΩ)
Pętla, otwarta	2,33 – 3,30 V (5,26 - ∞ Ω)
Kody instalatora i użytkownika	1 kod głównego instalatora (domyślnie 9999) 1 kod instalatora (domyślnie 8888) 1 kod głównego użytkownika (domyślnie 1111) Kody użytkowników 2 - 8 Uwaga! Kody nie mogą być identyczne.
Sterowanie systemem	- Zintegrowana klawiatura, bezprzewodowe piloty i klawiatury - Komendy SMS z użyciem opcjonalnego modułu GSM/GPRS. - Zdalne sterowanie przez telefon.
Wyświetlacz	Jednowierszowy, podświetlany, ekran LCD 16 znakowy.
Tryby włączeń	W trybach: wyjścia, domowym, natychmiastowego wyjścia, natychmiastowe domowe, linią typu klucz, wymuszone włączenie, włączenie z blokadą linii.
Typy alarmów	Cichy, napadowy/wezwanie pomocy, włamaniowy, gazu (CO) i pożarowy.
Sygnaly sygnalizatorów	Ciągły (alarmy: włamaniowy/24 h/napad), trzy impulsy – krótka przerwa - trzy impulsy.. (pożarowy); cztery impulsy – długa przerwa – cztery impulsy.. (gazu); długi impuls – długa przerwa – długi impuls.. (zalanie).
Czas sygnalizacji Bell	Programowalny (domyślnie 4 minuty)
Wyjście sygn. wewnętrznego	Przynajmniej 85 dB w odległości 3 m
Nadzorowanie	Programowalny przedział czasu alertu braku nadzoru
Funkcje specjalne	Gong, Test diagnostyczny i rejestr zdarzeń, Programowanie lokalne i zdalne za pomocą połączenia telefonicznego, GSM /GPRS, Śledzenie braku aktywności osób starszych, niepełnosprawnych fizycznie i niedoświadczonych.
Wyświetlane dane	Pamięć alarmu, usterki, rejestr zdarzeń
Zegar czasu rzeczywistego (RTC, Real Time Clock)	Centrala utrzymuje i wyświetla godzinę i datę. Ta funkcja jest również używana przez rejestr zdarzeń do pobierania daty i godziny każdego zdarzenia.
Test baterii	Co 10 sekund

**A2. Parametry odbiornika bezprzewodowego**

	WP8010
Sieć radiowa (RF)	PowerG — 2-kierunkowa komunikacja z użyciem technologii (TDMA / FHSS)
Pasma częstotliwości (MHz)	868 - 869 MHz
Częstotliwości FHSS	4
Region	Europa
Szyfrowanie	AES-128

**A3. Parametry elektryczne**

	WP8010
Zasilacz zewnętrzny AC/AC	Wejście 230 VAC, 50 Hz, wyjście 9 VAC, 700 mA.
Zasilacz zewnętrzny AC/DC	-
Zasilacz wewnętrzny AC/DC	Wewnętrzny zasilacz impulsowy: Wejście: 100-240 VAC, 0,12 A maks. Wyjście: 7,5 V DC, 1,2 A maks.
Pobór prądu	Około 240 mA przy włączeniu, następnie obniża się do 90 mA w trybie gotowości, 1200 mA w szczycie przy pełnym obciążeniu.
Usterka niskiego napięcia baterii	4,8 V
Zapasowy zestaw baterii	4,8 V 1300 mAh, zestaw akumulatorów NiMH, nr GP130AAM4YMX, wyprodukowany przez firmę GP lub równoważny 4,8 V 1800 mAh, zestaw akumulatorów NiMH, nr GP180AAM4YMX, wyprodukowany przez firmę GP lub równoważny (na specjalne zamówienie). 4,8 V 2200 mAh, zestaw akumulatorów NiMH, nr GP220AAM4YMX, wyprodukowany wyłącznie przez firmę GP.  <b>Uwaga!</b> Istnieje zagrożenie wybuchem, jeśli bateria zostanie zastąpiona inną niepoprawnego typu. Zużyte baterie należy utylizować zgodnie z instrukcjami producenta. <b>Uwaga:</b> W celu zapewnienia zgodności ze standardami CE pojemność akumulatora zapasowego musi wynosić co najmniej 1300 mAh.
Czas ładowania	80% (~ 13 godzin)
Opcjonalny zapasowy zestaw baterii	Patrz „Opcje baterii zapasowej” powyżej
Czas ładowania (opcjonalny zapasowy zestaw baterii)	80% (~ 24 godziny)
PGM	Odpływ prądu do zacisku GND centrali 100 mA maks. Maks. zewnętrzne napięcie DC +30 V DC

**A4. Dialer telefoniczny**

	WP8010
Dostępne tory komunikacji	PSTN; GSM; GPRS; IP (do wykorzystania w przyszłości)
Wbudowany modem	300 bodów, protokół Bell 103
Przesyłanie danych do komputera lokalnego	Za pomocą portu szeregowego RS232
Ilość numerów telefonów na stację	2 stacje monitorujące, 4 telefony prywatne
Dostępne formaty komunikacji	SIA, Contact ID, Scancom, SIA IP.
Częstotliwość impulsów	10, 20, 33 i 40 impulsów/s — programowalna
Komunikat do telefonów prywatnych	Tonowy
Wykrywanie dzwonka	Urządzenie nie obsługuje wykrywania dzwonka bez obecności napięcia DC w liniach telefonicznych.

**A5. Właściwości fizyczne**

	WP8010
Temperatura pracy	-10°C do 49°C
Temperatura składowania	-20°C do 60°C
Wilgotność	93% wilgotności względnej przy 30°C
Rozmiary	196 x 180 x 55 mm
Waga	658 g (z baterią)
Kolor	Biały

**A6. Urządzenia peryferyjne i akcesoria**

	WP8010
Moduły	GSM/GPRS; IP (do wykorzystania w przyszłości)
Dodatkowe urządzenia bezprzewodowe	30 czujek, 8 pilotów, 8 klawiatur, 4 sygnalizatory, 4 retransmitery, 8 tagów zbliżeniowych
Urządzenia bezprzewodowe i peryferyjne	<b>Kontaktry:</b> PG8945, PG8975 <b>Czujniki ruchu:</b> PG8904; PG8904P, PG8974, PG8974P, PG8984, PG8984P, PG8924, PG8994, <b>Czujki PIR z kamerą:</b> PG8934; PG8944 <b>Czujki dymu:</b> PG8916 <b>Moduł GSM:</b> GSM-350 (868) <b>Pilot:</b> PG8929, PG8949 <b>Klawiatura:</b> WK141, WK160 <b>Sygnalizator wewnętrzny:</b> PG8901 <b>Sygnalizator zewnętrzny:</b> PG8911 <b>Retransmiter:</b> PG8920 <b>Gaz:</b> PG8913 (tlenku węgla) <b>Zbicie szkła:</b> PG8912 <b>Temperatura:</b> PG8905 <b>Zalanie:</b> PG8985 <b>Wstrząsu:</b> PG8935

**ZAŁĄCZNIK B. Obsługa podsystemów**

System alarmowy posiada funkcję podsystemów, która pozwala podzielić system alarmowy na trzy oddzielne obszary określone jako Podsystem 1 do 3. Podsystem można włączyć lub wyłączyć bez względu na stan innych podsystemów w systemie. Podziału na podsystemy można użyć w instalacjach, gdzie dzielone systemy zabezpieczeń są bardziej praktyczne, np. w biurze, sklepie lub kilku budynkach. W przypadku podziału na podsystemy każda linia, każdy kod użytkownika i wiele z funkcji systemu można przypisać do wybranych podsystemów. Każdy kod użytkownika ma przypisaną liczbę podsystemów, które może kontrolować, w celu ograniczenia dostępu użytkowników do pewnych podsystemów.

W przypadku włączenia funkcji podsystemów wyświetlane menu ulegnie zmianie w celu uwzględnienia funkcji podsystemów, a ponadto każde urządzenie, użytkownik i brelok zbliżeniowy będzie miał dodatkowe menu podsystemów, w którym jest on przypisany do pewnych partycji i wykluczony z innych.

**Uwaga!** W przypadku wyłączenia trybu podsystemów wszystkie linie, kody użytkowników i funkcje centrali będą działały, jak w normalnym urządzeniu. W przypadku włączenia trybu podsystemów wszystkie linie, kody użytkowników i funkcje centrali zostaną automatycznie przypisane do podsystemu 1.

**B1. Obsługa interfejsu użytkownika**

Należy zapoznać się z ZAŁĄCZNIKIEM B. Podsystemy w Instrukcji obsługi użytkownika centrali, gdzie znajduje się szczegółowy opis interfejsu użytkownika (włączania/wyłączania, reakcji sygnalizatora, wyświetlania funkcji itd.), i z ZAŁĄCZNIKIEM A, gdzie znajdują się informacje o pracy pilotów i klawiatur w trybie podsystemów.

**B1. Wspólne obszary**

Obszary wspólne są to obszary używane jako strefy przejściowe do obszarów z 2 lub więcej podsystemami. W instalacji może istnieć więcej niż jeden obszar wspólny w zależności od układu obiektu. Obszar wspólny to nie to samo, co podsystem: nie można go bezpośrednio włączyć/wyłączyć. Wspólne obszary są tworzone podczas przypisywania jednej lub więcej linii do 2 lub 3 podsystemów. W Tabeli A1 znajduje się podsumowanie zachowania różnych typów linii w obszarze wspólnym.



Tabela A1 – Definicje typów linii

Typy linii obszaru wspólnego	Definicja
<b>Natychmiastowa</b>	Działa zgodnie z definicją dopiero po uzbrojeniu ostatniego przypisanego podsystemu na czas nieobecności lub obecności. W przypadku, gdy jedn z podsystemów jest wyłączony, alarm powstały na tej linii zostanie zignorowany dla wszystkich przypisanych podsystemów.
<b>Linie opóźnione</b>	Linie opóźnione nie wywołą opóźnienia wejścia dopóki nie zostaną uzbrojone wszystkie przypisane do nich podsystemy. W związku z tym nie zaleca się definiowania linii opóźnienia jako obszarów wspólnych.
<b>Wewnętrzna</b>	Działa zgodnie z definicją dopiero po uzbrojeniu ostatniego przypisanego podsystemu na czas nieobecności lub obecności. W przypadku, gdy jeden z podsystemów jest wyłączony, alarm powstały na tej linii zostanie zignorowany dla wszystkich przypisanych podsystemów. W przypadku, gdy jeden z podsystemów przypisanych do obszaru wspólnego znajduje się w stanie opóźnienia (a inne podsystemy są uzbrojone), alarm będzie działał jako ochrona obwodu tylko dla tej partycji. Zdarzenie zostanie zignorowane w innych przypisanych uzbrojonych podsystemach.
<b>Wewnętrzna sypialniana</b>	Działa zgodnie z definicją dopiero po uzbrojeniu ostatniego przypisanego podsystemu w tryb wyjścia W przypadku, gdy jeden z podsystemów jest włączony w tryb domowy, alarm powstały na tej linii zostanie zignorowany dla wszystkich przypisanych podsystemów.
<b>Natychmiastowa-sypialniana</b>	Działa zgodnie z definicją dopiero po uzbrojeniu ostatniego przypisanego podsystemu w tryb wyjścia. W przypadku, gdy jeden z podsystemów jest rozbrojony lub uzbrojony na czas obecności, alarm powstały na tej linii zostanie zignorowany dla wszystkich przypisanych podsystemów. W przypadku, gdy jedna z partycji przypisanych do obszaru wspólnego znajduje się w stanie opóźnienia (a inne partycje są uzbrojone), alarm będzie działał jako linia natychmiastowa tylko dla tej partycji. Zdarzenie zostanie zignorowane w innych przypisanych uzbrojonych partycjach.
<b>Wewnętrzna opóźniona</b>	Działa jak typ wewnętrzna, gdy wszystkie przypisane partycje są uzbrojone w trybie wyjścia. Działa jak typ linii Opóźniona, gdy przynajmniej jedna z przypisanych partycji jest uzbrojona na czas obecności. Zostanie zignorowany, gdy przynajmniej jedna z przypisanych partycji jest rozbrojona.
<b>Wezwanie pomocy, Pożarowa, Zalania, Gazu, Temperatury, 24-godzinna cicha, 24-godzinna głośna, Brak alarmu</b>	Zawsze w dozorze.

**ZAŁĄCZNIK C. Instalacja i przypisywanie urządzeń bezprzewodowych****C1. Plan rozmieszczenia czujek**

Linia	Typ linii		Nazwy linii (lokalizacja)		Gong (melodia)	Czujka	Uchwyt
Nr	Domyślne	Zaprogramowane	Domyślne	Zaprogramowane	Lokalizacja) lub Wyłączone (*)	Typ	
1	OPÓŹNIONA 1		Drzwi frontowe				
2	OPÓŹNIONA 1		Garaż				
3	OPÓŹNIONA2		Korytarz drugi				
4	NATYCHMIASTOWA		Tylne wejście				
5	NATYCHMIASTOWA		Pokój dziecienny				
6	NATYCH.-SYP.		Gabinet				
7	NATYCH.-SYP.		Jadalnia				
8	NATYCHMIASTOWA		Jadalnia				
9	NATYCHMIASTOWA		Kuchnia				
11	NATYCHMIASTOWA		Salon				
12	NATYCH.-SYP.		Salon				
13	NATYCH.-SYP.		Sypialnia				
14	NATYCHMIASTOWA		Sypialnia				
15	NATYCHMIASTOWA		Pokój gościnny				
16	NATYCH.-SYP.		Sypialnia				
17	NATYCHMIASTOWA		Sypialnia				
18	NATYCHMIASTOWA		Pralnia				
19	NATYCHMIASTOWA		Łazienka główna				
20	NATYCHMIASTOWA		Piwnica				
21	24-GODZ GLOSNA		Pożar				
22	24-GODZ GLOSNA		Pożar				
23	RATUNKOWA		Wezwanie pomocy				
24	RATUNKOWA		Wezwanie pomocy				
25	24-GODZ CICHA		Piwnica				
26	24-GODZ CICHA		Gabinet				
27	24-GODZ GLOSNA		Poddasze				
28	24-GODZ GLOSNA		Schówek				
29	BEZ ALARMU		Kotłownia				
30	BEZ ALARMU		Korytarz				
31	BEZ ALARMU		Korytarz				

**Typy linii:** 1 = OPÓŹNIONA 1 \* 2 = OPÓŹNIONA 2 \* 3 = WEWNĘTRZNA OPÓŹNIONA \* 4 = WEWNĘTRZNA -SYPIALNIANA \* 5 = NATYCHMIASTOWA - SYPIALNIANA \* 6 = NATYCHMIASTOWA \* 7 = WEWNĘTRZNA \* 8 = 24H CICHA \* 9 = 24H GLOSNA \* 10 = 24H POMOCY \* 11 = KLUCZ STAŁY \* 12 = BEZ ALARMU \* 18 = ZEWNĘTRZNA.

**Lokalizacje linii:** Należy zanotować wybraną lokalizację każdej czujki. Podczas programowania można wybrać jedną z 31 dostępnych lokalizacji - patrz menu 02:URZĄDZ./LINIE.

**Uwagi:**

Wszystkie linie fabrycznie mają włączoną opcję gongu. W centrali WP8010 istnieje możliwość konfiguracji tylko jednej linii przewodowej.

C2. Lista pilotów

Dane nadajnika						Przypisania przycisku AUX
Nr	Typ	Właściciel	Nr	Typ	Właściciel	Pomiń opóźnienie wyjścia lub załącz bez opóźnienia
1			17			Wskaż żadaną funkcję (jeśli istnieje)
2			18			
3			19			
4			20			
5			21			
6			22			
7			23			
8			24			
9			25			
10			26			
11			27			
12			28			
13			29			
14			30			
15			31			Pomiń opóźnienie wyjścia <input type="checkbox"/>
16			32			Załączenie bez opóźnienia <input type="checkbox"/>

**ZAŁĄCZNIK D. Kody raportujące**

D1. Contact ID kody raportujące

Kod	Definicja
101	Wezwanie pomocy
110	Pożar
114	Wysoka temperatura
120	Napad
121	Przymus
122	Cichy
123	Głośny
129	Potwierdzenie napadu
131	Obwód
132	Wnętrze
133	24 godziny (zabezpieczenie)
134	Wejście/wyjście
137	Naruszenie/CP
139	Zweryfikowane włamanie
140	Alarm ogólny
151	Alarm gazowy
152	Alert zamrażarki
154	Alarm zalania
158	Wysoka temperatura
159	Niska temperatura
180	Awaria gazu
220	Uzbrojony czujnik ostony
301	Brak AC
302	Słabe zasilanie systemu
311	Odłączenie baterii
313	Instalator
321	Dzwonek
333	Awaria modemu rozszerzeń
344	Wykryto zagłuszenie odbiornika RF
350	Awaria komunikacji

Kod	Definicja
351	Awaria Telco
373	Awaria czujnika pożarowego
374	Alarm błędu wyjścia (linii)
380	Awaria czujnika
381	Zdarzenie nieaktywne
383	Naruszenie czujnika
384	Słabe zasilanie RF
389	Błąd automatycznego testu czujnika
391	Kłopot z obserwacją czujnika
393	Oczyść czujnik pożarowy
389	Błąd automatycznego testu czujnika
401	O/C wg użytkownika
403	Automatyczne uzbrojenie
406	Anuluj
408	Szybkie uzbrojenie
412	Pobieranie/dostęp - powodzenie
426	Zdarzenie otwarcie drzwi
441	Uzbrojenie częściowe
454	Nie można zamknąć
455	Nie można uzbroić
456	Uzbrojenie częściowe
459	Ostatnie zdarzenie zamknięcia
570	Blokada
602	Raport testu okresowego
607	Tryb testu przejścia
625	Resetowanie godziny/daty
627	Wejście do trybu programu
628	Wyjście z trybu programu
641	Awaria nadzoru seniora
654	System nieaktywny

D2. SIA kody raportujące

Kod	Definicja
AR	Powrót AC
AT	Awaria AC
BA	Alarm włamaniowy
BB	Blokada włamania
BC	Anulowanie włamania
BJ	Powrót kłopotu z włamaniem
BR	Powrót włamania
BT	Awaria włamania/zagłuszanie
BV	Zweryfikowane włamanie
BX	Kontrola włamania
BZ	Zdarzenie nieaktywne
CF	Wymuszone zamknięcie
CG	Uzbrojenie częściowe
CI	Nie można zamknąć
CL	Całkowite uzbrojenie
CP	Automatyczne uzbrojenie
CR	Ostatnie zamknięcia
EA	Otwarcie drzwi
FA	Alarm pożarowy
FJ	Awaria czujnika pożarowego
FR	Powrót pożaru
FT	Czyszczenie czujnika pożarowego
FX	Kontrola pożarowa
GA	Alarm gazowy
GJ	Powrót awarii gazu
GR	Powrót alarmu gazowego
GT	Awaria gazu
GX	Kontrola gazowa
HA	Alarm przetrzymania (przymusu)
JT	Zmieniono godzinę
KA	Alarm wysokiej temperatury
KH	Powrót alarmu wysokiej temperatury
KJ	Powrót awarii zamrożenia
KT	Awaria wysokiej temperatury
LB	Programowanie lokalne

Kod	Definicja
LR	Powrót linii telefonicznej
LT	Awaria linii telefonicznej
LX	Zakończono programowanie lokalne
OP	Zgłoszenie otwarcia
OT	Błąd uzbrojenia
PA	Napad
PR	Powrót napadu
QA	Alarm wezwania pomocy
RN	Instalator
RP	Test automatyczny
RS	Programowanie zdalne - powodzenie
RX	Test ręczny
RY	Wyjście z testu ręcznego
TA	Sabotaż
TE	Przywrócono sprawność komunikacji
TR	Powrót sabotażu
TS	Komunikacja niesprawna
UJ	Powrót maski czujnika
UT	Maska czujnika
WA	Alarm zalania
WR	Powrót alarmu zalania
XR	Powrót baterii czujnika
XT	Awaria baterii czujnika
YA	Usterka dzwonka
YH	Powrót dzwonka
YI	Kłopot z przetężeniem
YM	Odlączenie baterii systemu
YR	Powrót baterii systemu
YT	Awaria/odłączenie baterii systemu
YX	Wymagany serwis
YZ	Zakończono serwis
ZA	Alarm zamrożenia
ZH	Powrót alarmu zamrożenia
ZJ	Powrót awarii zamrożenia
ZR	Powrót zamrożenia
ZT	Awaria zamrożenia

D3. SIA przez IP

Typ	Zakres numerów w kodzie dziesiętkowym	Przykład	Uwagi
Zgłoszenia systemu	00	Sabotaż systemu zostanie zgłoszony jako 000	
Normalne linie/czujniki	1-499	Linia 5 zostanie zgłoszona jako 005	
Piloty/użytkownicy/tagi	501-649	Pilot/użytk. o nr. 101 zostanie zgłoszony jako 601	
Przyciski napadowe	651-699	Przycisk o nr 1 zostanie zgłoszony jako 651	
Klawiatury	701-799	Klawiatura o nr 8 zostanie zgłoszona jako 708	
Sygnalizatory	801-825	Sygnalizator o nr 9 zostanie zgłoszony jako 809	
Retransmitery	831-850	Retransmiter o nr 4 zostanie zgłoszony jako 834	
Rozszerzenia/urządzenia szyny/PGM	851-875	Urządzenie o nr 2 zostanie zgłoszone jako 852	
Usterki dla: GSM IPLink Ochrona	876 877, 878 879	Usterka sieci modułu GSM 876 Usterka szyny IPLink 877	
	901-999		Nie używane

## ZAŁĄCZNIK E. IPLink3 IP Communicator

### WAŻNA INFORMACJA

Firma TYCO jest wyłącznie producentem i dostawcą wyposażenia. Oznacza to, że firma TYCO **NIE PROWADZI** usługi PowerManage, w tym usługi powiadamiania o zdarzeniach ani innych usług przekazywania komunikatów.

Aby wykorzystać wszystkie możliwości komunikatora IP IPLink3, należy go podłączyć do centralnej stacji monitoringu albo innego dostawcy z uruchomioną usługą PowerManage.

Komunikator IPLink3 jest zgodny z centralami alarmowymi serii WP8010 w wersji 1 i nowszej.



### Wprowadzenie

Komunikator IP IPLink 3 pozwala na komunikację z serwerem PowerManage, przesyłanie zdarzeń (w tym obrazów ze zdarzeń alarmowych) z czujek PIR z kamerami oraz zarządzanie konfiguracją centrali. Szczegółowe informacje można znaleźć w Instrukcji użytkownika serwera PowerManage.

**Uwaga:** Komunikator IPLink3 nie oferuje podglądu obrazu rejestrowanego przez kamery ani sterowania opcjami przez przeglądarkę WWW.

<b>OPROGRAMOWANIE</b>	
System alarmowy	<ul style="list-style-type: none"> <li>Przesyłanie zdarzeń PowerMaster do serwerów PowerManage</li> <li>Komunikacja z serwerami PowerManage</li> </ul>
Zarządzanie	<ul style="list-style-type: none"> <li>Adres IP: Konfiguracja automatyczna lub ręczna</li> <li>Przywrócenie wartości domyślnych opcji</li> <li>Zdalna aktualizacja oprogramowania sprzętowego</li> </ul>
Bezpieczeństwo danych	<ul style="list-style-type: none"> <li>128-bitowe szyfrowanie AES zdarzeń PowerMaster typu SIA-IP</li> </ul>
<b>URZĄDZENIE</b>	
Połączenie z centralą	<ul style="list-style-type: none"> <li>RS-232</li> </ul>
Rozmiar	<ul style="list-style-type: none"> <li>73 x 61,5 x 16 mm</li> </ul>
Waga	<ul style="list-style-type: none"> <li>50 g</li> </ul>
Kolor	<ul style="list-style-type: none"> <li>Srebrny</li> </ul>
Temperatura pracy	<ul style="list-style-type: none"> <li>0°C do 49°C</li> </ul>
Temperatura przechowywania	<ul style="list-style-type: none"> <li>-20°C do 60°C</li> </ul>
Zgodność z normami	<ul style="list-style-type: none"> <li>EN 60950, EN 55022, EN 55024</li> </ul>

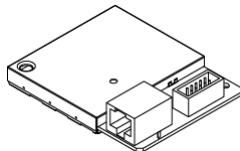
### Dane techniczne

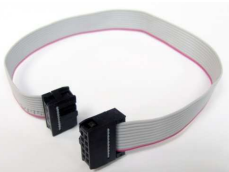
1 x komunikator IP IPLink 3	
1 x kabel Cat-5 o długości 2 m (6,5 stopy)	
1 x kabel RS-232	

### Montaż

#### Zawartość zestawu handlowego

#### Wymagania systemowe

- Centrala alarmowa WP8010.

### Montaż komunikatora IP IPLink 3

Aby zamontować komunikator IP IPLink3, należy wykonać następujące czynności:

**Uwaga!** Zasilanie komunikatora IPLink3 nie jest zabezpieczone baterią awaryjną centrali. Wyłączenie zasilania sieciowego oznacza przerwanie pracy komunikatora.

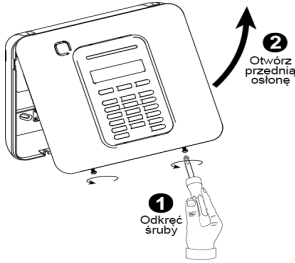
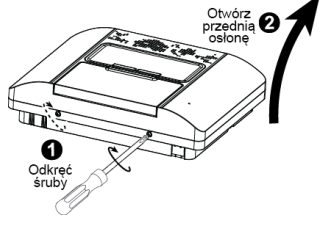
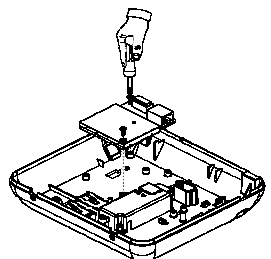
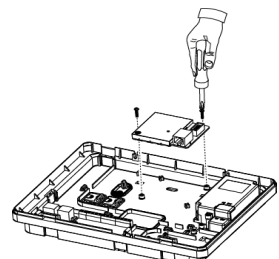
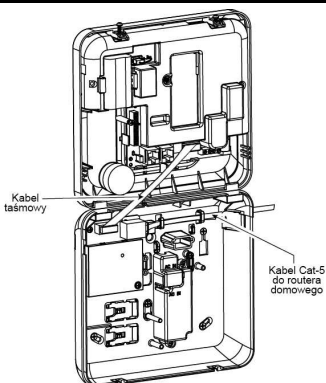
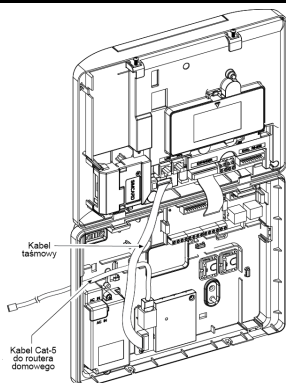
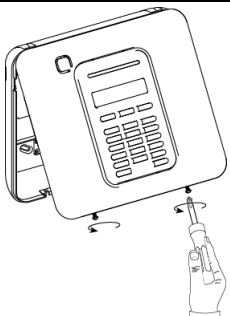
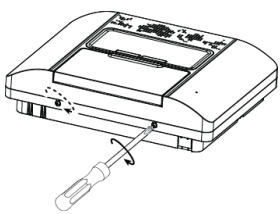
<p><b>Krok 1. Otworzyć centralę:</b></p>	
<p><b>WP8010</b></p> 	<p><b>WP8030</b></p> 
<p><b>Krok 2. Zamontować wewnętrzny komunikator IPLink3 do centrali i przymocować go dwiema śrubami:</b></p>	
<p><b>WP8010</b></p> 	<p><b>WP8030</b></p> 
<p><b>Krok 3.</b></p>	
<p><b>WP8010:</b></p> <ol style="list-style-type: none"> <li>1. Podłączyć kabel taśmowy z przedniego panelu do komunikatora IPLink3.</li> <li>2. Podłączyć kabel Cat-5 z komunikatora IPLink3 do routera w domu:</li> </ol>	<p><b>WP8030</b></p> <ol style="list-style-type: none"> <li>1. Podłączyć kabel taśmowy z przedniego panelu do komunikatora IPLink3</li> <li>2. Podłączyć kabel Cat-5 z komunikatora IPLink3 do routera w domu:</li> </ol>
<p><b>WP8010</b></p> 	<p><b>WP8030</b></p> 
<p><b>Uwaga:</b> Aby sprawdzić prawidłowe działanie komunikatora IPLink3, należy zapoznać się z Instrukcją instalacji centrali WP8010. W rozdziale 4.9.5 znajdują się informacje o sposobie testowania modułu szerokopasmowego IPLink.</p>	<p><b>Uwaga:</b></p> <ol style="list-style-type: none"> <li>1. Aby zapobiec zakłócaniu anteny, nie prowadź kabla Cat-5 przez otwór wejściowy po prawej stronie centrali.</li> </ol>
<p><b>Krok 4. Zamknąć centralę i zabezpieczyć ją 2 śrubami:</b></p>	
<p><b>WP8010</b></p> 	<p><b>WP8030</b></p> 



### Konfiguracja centrali

Komunikator IPLink3 jest zintegrowany z centralą WP8010. Dzięki temu oraz znajomości menu przez instalatora przygotowanie komunikatora do pracy jest łatwiejsze.

Szczegółowe instrukcje dotyczące programowania menu instalator może przeczytać w rozdziale 4.6 „Komunikacja”.

#### Ustawianie kanału komunikacji

Aby włączyć obsługę protokołu DHCP lub ustawić adres IP komunikatora IPLink3, należy wykonać poniższe instrukcje.

1. W centrali wybrać menu instalatora, nacisnąć OK a następnie wpisać kod główny (fabrycznie 9999).
2. Wejść do menu 04:KOMUNIKACJA.
3. Wejść do menu 7:OPCJE MOD. IP
4. Wybrać opcję ręcznego lub automatycznego ustawiania adresu IP — odpowiednio Definicja IP lub Klient DHCP.

**Uwaga: Jeśli menu 7:BROADBAND. nie jest dostępne należy sprawdzić czy komunikator IPLink3 został poprawnie zamontowany.**

#### Programowanie raportowania zdarzeń dla stacji monitorowania

Aby wybrać typ zdarzeń do raportowania oraz określić metodę raportowania, należy wykonać poniższe instrukcje.

1. W centrali wybrać menu instalatora, nacisnąć OK a następnie wpisać kod główny (fabrycznie 9999).
2. Wejść do menu 04:KOMUNIKACJA.
3. Wejść do menu 3:MONITORING.
4. Zaprogramować następujące menu:
  - RAPORT ZDARZEN — Wybrać typ zdarzeń, które centrala będzie raportować do stacji centralnej.
  - RODZAJ RPT 1, RODZAJ RPT 2, RODZAJ RPT 3 — Określa metodę raportowania zdarzeń o 1., 2. lub 3. priorytecie. W komunikatorze IPLink3 wybrać opcję transmisji szerokopasmowej.
  - NUMER IP ODB.IP1/ NUMER IP ODB.IP2 — Wpisać adres IP stacji monitorowania, do której komunikator IPLink3 będzie wysyłał kody raportujące (pole to nie jest obowiązkowe).

## ZAŁĄCZNIK F. Zgodność z normami

**Zgodność z normami** Niniejszym firma TYCO deklaruje, że rodzina central i akcesoriów PowerG została zaprojektowana zgodnie z:



#### Europejskimi normami CE

Urządzenie jest zgodne z zasadniczymi wymaganiami i postanowieniami RED Dyrektywy 2014/53/EU Parlamentu Europejskiego i Rady z 16 kwietnia 2014 r.

Zgodnie z normą europejską EN50131-1 i EN 50131-3 klasa bezpieczeństwa centrali WP8010 jest równa 2 (zagrożenie niskie do średniego), zaś klasyfikacja środowiskowa jest równa II (ogólne zastosowania we wnętrzu), zaś typ zasilania jest równy A. EN 50131-6 i ATS4 według normy EN 50136.

#### Telefication:

WP8010 posiada certyfikat holenderskiej instytucji badawczo-certyfikacyjnej Telefication BV w zakresie następujących norm :

EN 50131-3, EN 50131-6, EN 50131-5-3, EN 50130-4 i EN 50130-5.

Telefication BV przeprowadziła certyfikację wyłącznie modelu 868 MHz tego urządzenia.

#### Klasa bezpieczeństwa:

Zgodnie z normą EN 50131-1:2006 i A1:2009, urządzenie to można stosować w zainstalowanych systemach zaliczanych do kategorii bezpieczeństwa sięgających kategorii 2 włącznie.

#### Klasa środowiskowa wg EN 50131-1

Klasa II

## WP8010 Skrócona instrukcja użytkownika

### Włączanie i wyłączanie systemu

Krok	Funkcja	Czynności użytkownika	Uwagi
Opcjonalnie	1 Naciśnięcie przycisku wyboru podsystemów i wybranie opcji PODSYSTEMU (jeśli funkcja ta jest włączona) — służy do wyboru sterowania jednym z trzech dostępnych podsystemów	i dowolna kombinacja przycisków  ,  lub  .	Dźwiękowy sygnał błędu zostanie wygenerowany w przypadku wyboru podsystemu, do którego nie przypisano żadnych czujek.
	2 Włączenie w tryb wyjścia — służy do włączania systemu, gdy w chronionym obiekcie nie ma żadnych osób.	+ [  ] lub wprowadzenie kodu.	<b>Wskaźnik WŁĄCZONY</b> w stanie uzbrojenia świeci światłem stałym. <b>Wskaźnik WŁĄCZONY</b> gaśnie, gdy system jest wyłączony z dozoru. Wyłączenie systemu powoduje również wyłączenie głośnej sygnalizacji bez względu na to, czy alarm został uruchomiony w stanie uzbrojonym, czy też rozbrojonym.
	Włączenie w tryb domowy — służy do włączania systemu, gdy w chronionym obiekcie znajdują się ludzie. W tym trybie linie zdefiniowane jako „sypialniane” zostaną zablokowane.	+ [  ] lub wprowadzenie kodu.	
	WYŁĄCZENIE (WYŁ.) — służy do wyłączenia systemu z dozoru.	+ [  ] lub wprowadzenie kodu.	
Opcjonalnie	SZYBKIE WŁĄCZENIE W TRYBIE WYJŚCIA. (gdy włączono opcję „Szybkie włączenie”) — służy do włączania systemu w trybie wyjścia bez konieczności wprowadzania kodu użytkownika.		
SZYBKIE WŁĄCZENIE DOMOWE (gdy włączono opcję „Szybkie włączenie”) — służy do włączania systemu w trybie domowym bez konieczności wprowadzania kodu użytkownika.			
Wymuszone Włączenie W TRYBIE WYJŚCIA. (system niegotowy) — pozwala na włączenie systemu w tryb wyjścia w przypadku gdy w systemie są otwarte linie.	+ [  ] lub wprowadzenie kodu. — wyciszenie sygnału dźwięku błędu.		
Opcjonalnie	Wymuszone Włączenie W TRYBIE DOMOWYM (system niegotowy) — pozwala na włączenie systemu w tryb domowy w przypadku gdy w systemie są otwarte linie.	+ [  ] lub wprowadzenie kodu. — wyciszenie sygnału dźwięku błędu.	
Opcjonalnie	3 BEZ OPÓŹN. — służy do włączenia systemu bez czasu opóźnienia na wejście.	(Po włączeniu domowym/w tryb wyjścia) 	
	POWRÓT — używane w przypadku pilotów sterujących od 5 do 8		

Alarmy	Czynności	Uwagi
Alarm wezwania pomocy	(» 2 s)	Aby wyłączyć alarm, należy nacisnąć przycisk  , a następnie wprowadzić poprawny kod użytkownika.
Alarm pożarowy	(» 2 s)	
Alarm napadowy	(» 2 s)	

**Uwaga!** Fabryczny kod użytkownika głównego to 1111. Kod nie jest wymagany, jeżeli instalator zezwolił na **szybkie uzbrajanie**. Domyślny kod fabryczny należy zmienić niezwłocznie na swój nowy kod (patrz punkt B.4 w rozdziale 5 instrukcji obsługi centrali WP8010).

### Inicjowanie alarmów

### Przygotowanie do włączenia systemu

Przed włączeniem systemu w dozór należy upewnić się że wyświetlany jest komunikat GOTOWY.

**GOTOWY GG:MM** Oznacza to, że wszystkie linie są zabezpieczone i można włączyć system.

**NIE GOTOWY GG:MM** Oznacza to, że system nie jest gotowy do włączenia. W większości przypadków oznacza to że co najmniej jedna linia jest otwarta. Niemniej jednak brak gotowości systemu może być spowodowany usterkami np zagłuszenia itd., w zależności od konfiguracji systemu.

Aby sprawdzić otwarte linie należy nacisnąć przycisk **OK**. Wyświetlone zostaną szczegóły oraz lokalizacja pierwszej otwartej linii (zazwyczaj czujka otwartych drzwi lub okna). Aby zamknąć otwartą linię, należy zlokalizować czujkę i zabezpieczyć ją (zamknąć drzwi lub okno) — patrz informacje o lokalizatorze urządzenia poniżej. Za każdym naciśnięciem przycisku **OK** wyświetlona zostanie kolejna otwarta linia lub informacja o usterce.

Zaleca się zamknięcie otwartej linii/otwartych linii w celu przywrócenia systemu do stanu „gotowości do włączenia”. Jeśli użytkownik nie potrafi wykonać tych czynności, należy skonsultować się z instalatorem.

**Uwaga:** Aby zakończyć na dowolnym etapie i powrócić do wyświetlania komunikatu „GOTOWY”, należy nacisnąć przycisk **←**.  
**Lokalizator urządzenia:** System WP8010 zawiera rozbudowany lokalizator urządzeń umożliwiający identyfikację urządzeń ( czujek ) otwartych lub uszkodzonych przez wyświetlenie ich nazwy i nr. linii na wyświetlaczu LCD. Gdy na wyświetlaczu LCD wyświetlane jest otwarte lub uszkodzone urządzenie, na odpowiadającym mu urządzeniu zapala się migająca dioda LED oznaczająca „to ja”. Wskazanie „to ja” pojawi się na urządzeniu w ciągu maksymalnie 16 sekund i będzie sygnalizowane przez cały czas wyświetlania urządzenia na ekranie LCD.

### Ustawianie blokady linii

Blokada linii umożliwia włączenie jedynie części systemu, pozwalając jednocześnie na swobodne poruszanie się osób w obrębie określonych linii podczas uzbrajania systemu. Funkcja służy również do tymczasowego blokowania uszkodzonych linii wymagających prac naprawczych lub do wyłączenia czujki na przykład w przypadku dekorowania pomieszczenia.

Aby zablokować wybraną linię należy przewinąć listę czujek zarejestrowanych w systemie i zablokować (dezaktywować) uszkodzone lub naruszone czujki (stan centrali GOTOWY lub NIE GOTOWY) lub wyczyścić (reaktywować) zablokowane linie (czujki).

Po ustawieniu schematu blokady istnieje możliwość skorzystania z następujących trzech opcji:

- Szybkie odblokowanie zablokowanej linii, tzn. reaktywacja zablokowanej linii – patrz punkt B.1 w rozdziale 5 instrukcji obsługi centrali WP8010.
- Szybkie sprawdzenie zablokowanych linii – patrz punkt B.2 w rozdziale 5 instrukcji obsługi centrali WP8010.
- Przywrócenie ostatnio zablokowanych linii – patrz punkt B.3 w rozdziale 5 instrukcji obsługi centrali WP8010.

### Powiadomienia o zdarzeniach przez telefon

System WP8010 można zaprogramować, aby przekazywał prywatnym abonentom komunikaty o zdarzeniach. Patrz punkt B.2 w rozdziale 6 instrukcji obsługi centrali WP8010.

W przypadku alarmu do telefonów prywatnych zostanie wysłany następujący sygnał głosowy:

- \* **POŻAR:** WŁ. - WŁ. - WŁ - pauza.. (- - - - -..).
- \*\* **WŁAMANIE:** WŁ. sygnał ciągły ( ██████████ ..)
- \*\*\* **WEZWANIE POMOCY:** modulowany sygnał alarmowy.

Aby zatrzymać powiadomienie o alarmie, należy nacisnąć przycisk **2** na klawiaturze telefonu. Nadawanie dźwięku alarmu zostanie natychmiast zakończone.

